

TYLÖ
REDEFINING WELLNESS



**SAUNA
HAMMAM
INFRAROUGE**

REDÉFINIR LE BIEN-ÊTRE

Plus de 75 ans de bien-être moderne

Dans un monde où tout est interconnecté, nous comprenons l'équilibre complexe entre le corps et l'esprit, la vie professionnelle et la vie personnelle, le physique et le numérique. Nos solutions de saunas, de hammams et de chaleur infrarouge s'intègrent parfaitement à votre quotidien, car le véritable bien-être naît du fait de son adéquation avec votre monde.

CONTENU

À propos de Tylo	4
SAUNA	
Les bienfaits du sauna	7
Solutions de sauna	8
CABINE SAUNA MODULAIRE	10
Cabine sauna Reflection	12
Cabine sauna Harmony	16
SOLUTIONS DE SAUNA PERSONNALISÉES	26
Créez le sauna de vos rêves	28
POÊLES POUR SAUNA	
Poêle Crown	50
Poêles pour sauna traditionnel	58
Poêles pour sauna Combi	60
TABLEAUX DE COMMANDE	62
ACCESSOIRES	64
HAMMAM	
Douche hammam	68
Colonne de vapeur	70
Cabines hammam	72
CABINES HAMMAM PERSONNALISÉES	74
ACCESSOIRES	80
INFRAROUGE	
Cabines sauna infrarouges	84
Panneaux pour saunas infrarouges	90
COMMERCIAL	
Poêles pour sauna	94
Consommation d'énergie	99
Générateurs de vapeur	102
Tableaux de commande	102
Panacea Twin	104
RÉALISATIONS	106
TABLEAUX	114
INFORMATIONS TECHNIQUES ET PLANS	120

Nous nous réservons le droit d'apporter des modifications à notre gamme. Pour la dernière version, consultez notre page tylo.fr/telechargements

À propos de Tylö

UNE NOUVELLE DÉFINITION DU BIEN-ÊTRE

Animé d'une passion incommensurable pour le sauna et le bien-être et fort de solides traditions artisanales et de connaissances approfondies, Tylö redéfinit le monde du sauna en créant des produits de qualité supérieure conçus pour devenir des éléments essentiels à un mode de vie sain. Lorsque vous investissez dans un produit Tylö, vous n'investissez pas seulement dans un produit, vous investissez également dans votre santé.

HAUTE QUALITÉ

Lorsque vous choisissez un produit Tylö, vous avez l'assurance qu'il a été fabriqué avec le plus grand soin et le plus grand souci du détail. Notre engagement en faveur de la qualité se manifeste dans tous les aspects de notre processus de fabrication. Nous sommes fiers de pouvoir fournir un excellent produit et nous croyons fermement à l'attention portée aux détails, du choix des matières premières à l'inspection finale.

CHAUFFAGE EFFICACE ET MAÎTRISÉ

Nos poêles intègrent la technologie IntelliAir, un système basé sur des chambres d'air intégrées qui optimisent la circulation et assurent une diffusion uniforme de la chaleur dans toute la

cabine. Le résultat : un chauffage plus rapide et d'une constance remarquable. Grâce à une isolation soignée, nos cabines de sauna conservent la chaleur plus longtemps, ce qui réduit progressivement la consommation énergétique. Chaque solution est conçue avec soin pour garantir confort, fiabilité et performance durable.

DÉVELOPPEMENT

Des années de développement, d'expérience et une recherche incessante de la perfection nous ont conduits là où nous en sommes aujourd'hui. Année après année, nous sommes devenus experts de la relaxation, pour vous et votre santé.

CONCEPTION INNOVANTE

Tylö combine technologie moderne et conception innovante pour créer des expériences de sauna uniques. Faites votre choix entre nos solutions préfabriquées et votre propre conception personnalisée. Tylö est votre partenaire idéal grâce à sa multitude d'options de conception.

FABRIQUÉ EN SUÈDE

Nous sommes fiers de notre savoir-faire exceptionnel et de nos produits de précision, fabriqués dans notre usine suédoise. Tous nos poêles et saunas sont fabriqués avec soin, ici en Suède.





SAUNA

9. Les bienfaits du sauna

1. RÉCUPÉRATION MUSCULAIRE

Un soutien à la récupération musculaire après un effort physique grâce à une relaxation accrue et une meilleure circulation sanguine.

2. NETTOYAGE DE LA PEAU

Stimule la transpiration profonde pour aider à nettoyer la peau, tout en laissant une sensation de fraîcheur.

3. RELAXATION

Crée un environnement chaud et apaisant qui favorise la détente et l'équilibre intérieur.

4. BIEN-ÊTRE

L'utilisation régulière d'un sauna peut aider à augmenter la vitalité et la sensation de bien-être.

5. CIRCULATION

Peut améliorer la circulation sanguine et contribuer à la santé cardiovasculaire.

6. SOMMEIL

Favorise la relaxation et la détente pour vous aider à profiter d'une bonne nuit de sommeil.

7. RÉDUCTION DU STRESS

La pratique régulière du sauna peut contribuer à réduire le stress en favorisant la relaxation et en abaissant le taux de cortisol, la principale hormone du stress dans l'organisme.

8. VIE SOCIALE

Crée un environnement relaxant pour passer du temps en famille et entre amis.

9. ENFIN ET SURTOUT : SE SENTIR BIEN

Le sauna n'est pas seulement agréable, c'est aussi bon pour la santé.

Deux façons de construire votre sauna



1. Solutions de sauna modulaires

Le choix parfait si vous disposez d'un espace libre pour installer une cabine sauna.

DES SOLUTIONS FLEXIBLES

Les cabines sauna modulaires TyLö sont soigneusement conçues pour trouver leur place dans n'importe quelle habitation moderne. La cabine est préfabriquée et livrée avec des solutions intelligentes pour faciliter et accélérer son montage. Une solution modulable, conçue pour s'adapter à une grande variété d'espaces !

CHOIX PERSONNALISÉS

Cette solution de sauna moderne repose sur un savoir-faire artisanal, les meilleurs matériaux et

le souci du détail. Avec une variété de tailles, de matériaux et de finitions, nos saunas modulaires peuvent être personnalisés pour répondre à vos besoins et préférences spécifiques !

ASSEMBLAGE SIMPLE

Profitez d'un assemblage rapide et facile avec cette solution de sauna pratique. Les modules préfabriqués s'emboîtent facilement et ne nécessitent pas d'encadrement ou d'isolation supplémentaire. Une solution de sauna adaptée à la vie moderne !



2. Solutions de sauna personnalisées

Si vous disposez d'une pièce pour un sauna.

UNE CONCEPTION UNIQUE

Des solutions entièrement personnalisées, conçues pour s'adapter à votre espace comme à vos préférences. Composez votre propre expérience sauna en choisissant les panneaux, l'aménagement intérieur et l'éclairage. Que vous optiez pour un modèle de notre gamme ou pour une conception entièrement sur mesure, TyLö demeure le partenaire idéal pour donner vie à votre projet.

DES SAUNAS ADAPTÉS À VOTRE ESPACE

Conçues pour épouser précisément la forme de votre pièce et exploiter chaque centimètre disponible, nos solutions s'adaptent même aux configurations les plus atypiques. Grâce à un jeu innovant de vitrages, de portes, d'angles inattendus et de configurations de bancs uniques, les espaces les plus complexes trouvent enfin leur pleine utilité.



Cabine sauna modulaire



Reflection

Découvrez Reflection, le nouveau sauna qui doit son nom à sa superbe façade en verre fumé qui reflète magnifiquement l'extérieur. Une fois à l'intérieur, vous passerez sous le portique central qui vous mènera au cœur de la cabine où vous pourrez vous détendre.

- La cabine Reflection est entièrement équipée.
- Tableau de commande Elite intégré
- Matériau Valchromat à l'extérieur
- Haut-parleurs stéréo Bluetooth® intégrés de haute qualité

Pour en savoir plus : tylo.com/reflection

L'importance du portique réside dans le fait qu'il dissimule parfaitement l'électronique et l'éclairage à l'intérieur de la cabine Reflection. Il vous enveloppe ainsi dans la tranquillité de votre environnement, pour une immersion totale. Ajustez l'éclairage à votre guise, changez la musique et adoptez pleinement cette version moderne du sauna traditionnel pour une expérience vraiment complète.



PORTIQUE

Le portique est équipé d'un éclairage LED sur les côtés, de trois projecteurs, d'un tableau de commande Elite intégré et de haut-parleurs stéréo Bluetooth® de haute qualité.



PANNEAUX CÔTELÉS

Disponible dans les versions aulne et aulne thermo-bruni.

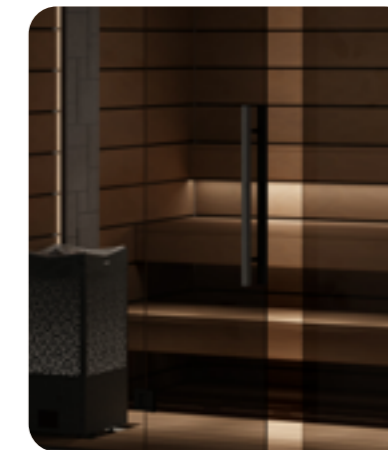

PANNEAUX LARGES

Disponible dans les versions tremble et tremble thermo-bruni.

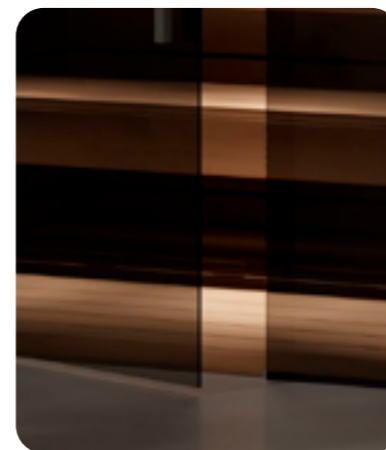

PLANCHER EN OPTION

Vous pouvez choisir d'ajouter un plancher à votre cabine. Disponible dans les versions en tremble et tremble thermo-bruni, et aulne et aulne thermo-bruni.



INTÉRIEUR SPACIEUX

Disponible dans les versions en tremble et tremble thermo-bruni.



INTÉRIEUR CÔTELÉ

Disponible dans les versions aulne et aulne thermo-bruni.

REFLECTION

Angle en verre ou façade en verre

Choisissez entre un angle en verre et une façade en verre pour votre cabine sauna Reflection et créez votre espace unique.

CÔTELÉS OU LARGES ?

Choisissez nos panneaux côtelés modernes et notre intérieur en aulne ou aulne thermo-bruni, ou optez pour nos panneaux larges, doux et lisses, et notre intérieur en tremble ou tremble thermo-bruni.



Angle en verre avec intérieur et panneaux côtelés en aulne thermo-bruni



Façade en verre avec intérieur et panneaux côtelés en aulne



Angle en verre avec intérieur et panneaux larges en tremble thermo-bruni



Façade en verre avec intérieur et panneaux larges en tremble

Harmony

La cabine sauna modulaire Harmony de Tylö est la solution pour ceux qui souhaitent profiter rapidement et facilement du sauna. Votre sauna est livré en pièces préfabriquées faciles à assembler. Les systèmes électriques et les systèmes de ventilation sont prêts à l'emploi. Le résultat final est un sauna esthétique et parfaitement monté, où tous les clous, vis et joints sont dissimulés.



Harmony avec angle en verre
(l'éclairage est en option)

Créez votre cabine sauna Harmony en 7 étapes

Personnalisez et modifiez votre modèle en quelques étapes seulement pour une intégration parfaite dans votre maison.



1. L'AGENCEMENT

Choisissez entre un modèle carré, d'angle, avec façade en verre, avec angle en verre.

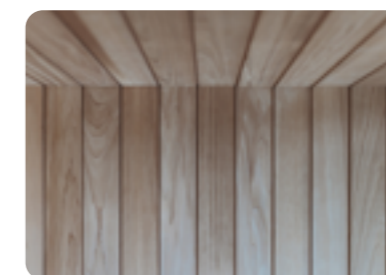

2. LES PANNEAUX

Panneaux horizontaux ou verticaux disponibles en différentes essences de bois : épicéa, aulne, tremble et tremble thermo-bruni.



3. L'INTÉRIEUR

Choisissez entre les bancs Classic, Slim et Wide en aulne, tremble ou aulne thermo-bruni. Optez pour un modèle fermé avec plinthe ou ouvert sans plinthe.

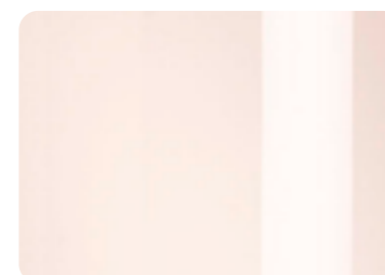

4. VERRE

Vous pouvez choisir entre du verre transparent, teinté ou dépoli.



5. POIGNÉE DE PORTE

Choisissez une poignée horizontale ou verticale ou optez pour notre poignée design.



6. ÉCLAIRAGE

Les soffites sont dotés d'un éclairage intégré.



7. POËLE

Ici, il est important de connaître la taille du sauna. Consultez le tableau en page 114 pour trouver le poêle recommandé pour votre sauna.

Utilisez notre configurateur 3D* pour créer le sauna de vos rêves en ligne.
3dconfigurator.tylo.com/portal/configurator

*Disponible sur ordinateur uniquement.

HARMONY

1. L'agencement

On pourrait penser qu'une cabine Harmony n'est qu'un module fixe. Elle est pourtant réellement modulable et s'adapte à presque tous les espaces grâce à ses différentes variantes et tailles.



JOUR 1

Livraison et construction

Composants préfabriqués livrés en kit.



JOUR 2

Prêt pour une séance de sauna !



ANGLE
Tremble



ANGLE AVEC PARTIE VITRÉE
Épicéa



CARRÉ
Tremble thermo-bruni



CARRÉ AVEC PARTIE VITRÉE, FAÇADE Tremble thermo-bruni



CARRÉ AVEC PARTIE VITRÉE, CÔTÉS Tremble



CARRÉ AVEC PARTIE VITRÉE, FAÇADE ET CÔTÉS Épicéa



FAÇADE EN VERRE
Tremble thermo-bruni



ANGLE EN VERRE
Tremble

La hauteur standard est de 2073 mm, mais peut être adaptée selon vos besoins. Les dimensions minimales sont de 1159 x 1159 mm. Les cabines peuvent être réalisées dans des formats plus grands, y compris pour un usage professionnel dans les spas et les centres de loisirs. Rendez-vous sur le site tylo.com pour voir les plans et obtenir plus d'informations sur le modèle Harmony.

CONSTRUISEZ LE SAUNA DE VOS RÊVES

Utilisez notre configurateur 3D* pour créer le sauna de vos rêves en ligne.
3dconfigurator.tylo.com/portal/configurator
 *Disponible sur ordinateur

HARMONY

2. Les panneaux

Découvrez nos panneaux sauna de haute qualité, disponibles en plusieurs versions, qui se marieront parfaitement avec l'agencement intérieur de votre cabine Harmony. Choisissez une configuration verticale ou horizontale pour une expérience sauna personnalisable et élégante. Tous les panneaux de Harmony sont équipés d'un profil STS.



Tremble mince, vertical.



TREMBLE

Le tremble est un bois léger, relativement tendre et friable, qui conserve sa forme malgré les variations d'humidité de l'air. Sa faible conductivité thermique et le fait qu'il ne libère pas de résine en font un matériau couramment utilisé pour les saunas.

Taille : 12 x 95 mm

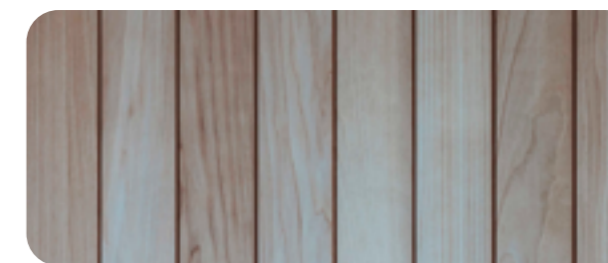

TREMBLE THERMO-BRUNI

Le tremble thermo-bruni a une teinte beaucoup plus foncée que celui non traité. Il est particulièrement stable car il contient et absorbe moins d'humidité que le tremble non traité.

Taille : 12 x 95 mm

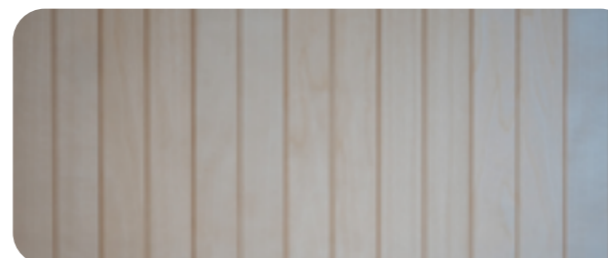

TREMBLE MINCE

Donnez à votre sauna un style tendance avec ces panneaux en tremble mince. Fabriqués selon des critères de qualité élevés, ils donneront à votre sauna une touche scandinave moderne.

Taille : 12 x 95 mm

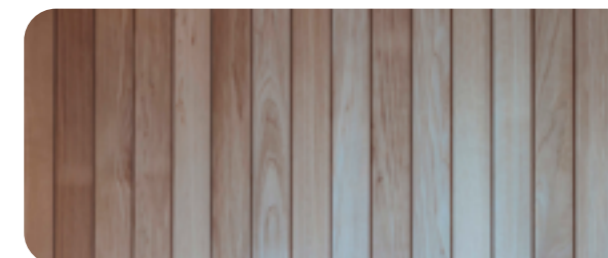

TREMBLE MINCE THERMO-BRUNI

Donnez à votre sauna un style tendance avec ces panneaux en tremble mince. Fabriqués selon des critères de qualité élevés, ils donneront à votre sauna une touche scandinave moderne.

Taille : 12 x 95 mm



TREMBLE BROSSÉ THERMO-BRUNI

Les panneaux en tremble brossé thermo-bruni confèrent un caractère à la fois rustique et luxueux. Leur surface brossée distinctive offre une texture authentique qui donnera une expression unique à votre sauna.

Taille : 12 x 95 mm



BOIS FLOTTÉ

Donnez à votre sauna une touche rustique grâce à nos panneaux en bois flotté. Le bois est, et sera toujours, un produit naturel. Les planches peuvent donc présenter des disparités. Dimensions : 2 500 x 1 250 x 16 mm



ÉPICÉA

L'épicéa est l'un des arbres les plus répandus dans les pays nordiques. C'est un type de bois moyennement tendre et de couleur claire.

Taille : 12 x 95 mm

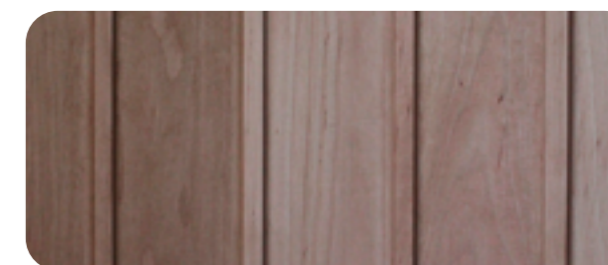

AULNE

Les panneaux en aulne possèdent une teinte chaude et une texture uniforme qui confèrent au sauna un aspect naturel, à la fois intemporel et moderne. Ce bois est de densité moyenne, sans résine et hautement résistant à l'humidité.

Taille : 12 x 95 mm

HARMONY

3. L'intérieur

Les intérieurs Harmony sont disponibles dans un certain nombre de conceptions différentes et sont conçus pour se marier avec le style de votre cabine Harmony. Votre cabine sauna peut être conçue sur mesure en choisissant parmi plusieurs types de bois et de conceptions.

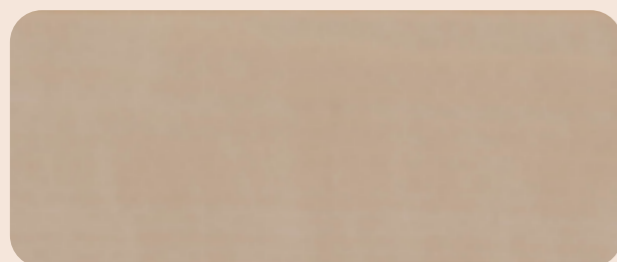

TREMBLE

Un bois léger et relativement tendre qui est le plus utilisé à l'intérieur des saunas.

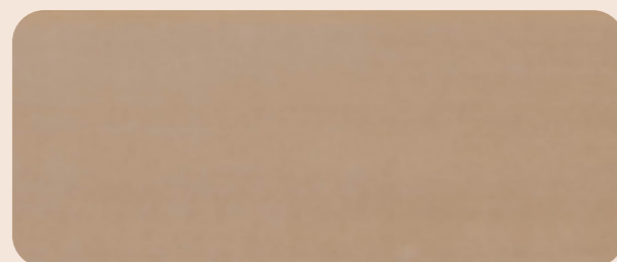

TREMBLE THERMO-BRUNI

L'aune traité thermiquement est foncé et se marie bien avec le tremble thermo-bruni sur les murs.



AULNE

Un bois légèrement rougeâtre qui ne sécrète pas de résine. Peut changer un peu de couleur au fil du temps.

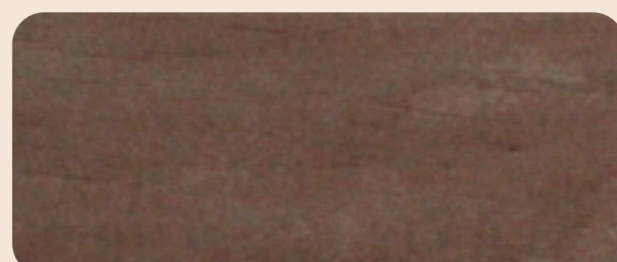

AULNE THERMO-BRUNI

L'aune traité thermiquement est foncé et se marie bien avec le tremble thermo-bruni sur les murs.



CLASSIC

La gamme d'intérieurs de sauna Classic en tremble massif, en aulne ou en aulne thermo-bruni est disponible dans des tailles prédécoupées où les mesures peuvent être adaptées aux préférences individuelles. La gamme comprend des bancs et des dossiers avec plinthes et panneaux latéraux disponibles (voir page 31) pour un effet de finition complet.

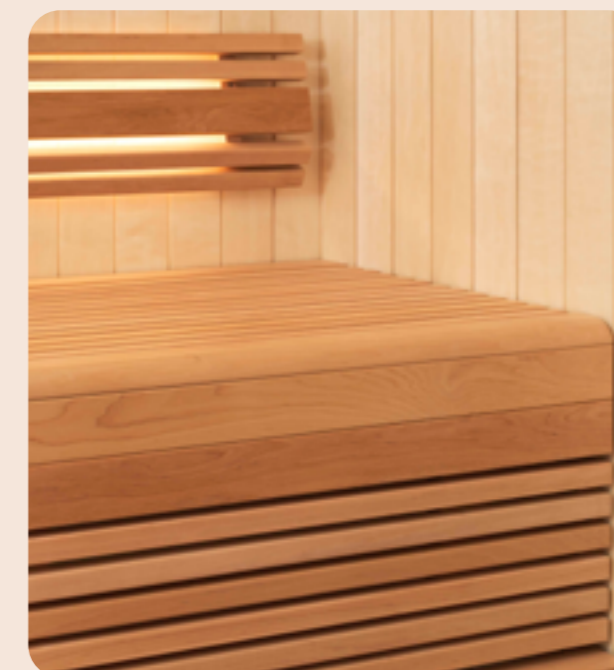

SLIM

Les intérieurs de sauna Classic Slim en tremble, aulne ou aulne thermo-bruni sont disponibles dans des tailles prédécoupées ou les mesures peuvent être adaptées aux préférences individuelles pour les constructions personnalisées. La gamme comprend des bancs et des dossiers avec plinthes et panneaux latéraux disponibles pour un effet de finition complet.



WIDE

La gamme Classic Wide en tremble, aulne ou aulne thermo-bruni. Les dimensions sont personnalisables car il s'agit d'un intérieur flexible. La gamme comprend des bancs et des dossiers.

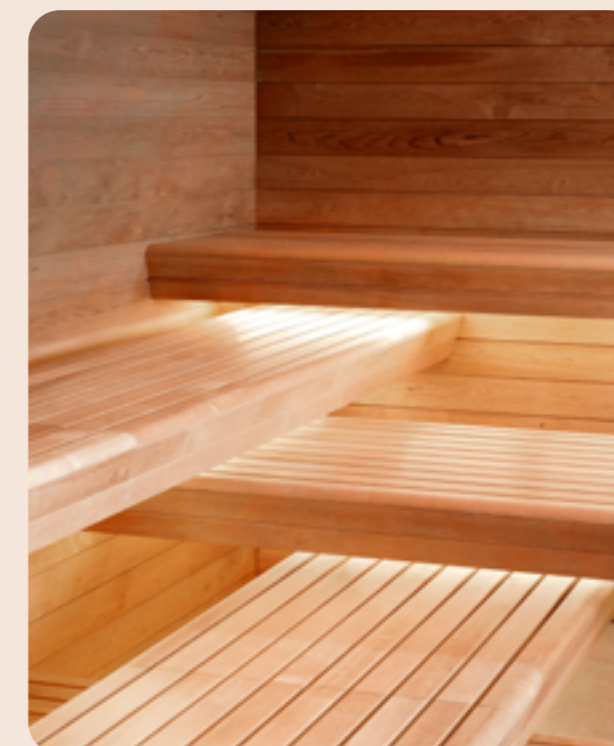

PANORAMA

Les bancs de sauna de la gamme Panorama sont fabriqués en tremble, aulne et aulne thermo-bruni. Les dimensions sont personnalisables car il s'agit d'un intérieur flexible. Possibilité de choisir des planches de banc larges.

HARMONY

4. Le verre

Qu'il s'agisse d'une porte vitrée, d'une section vitrée ou d'une façade vitrée, nos produits en verre sont conçus pour supporter des variations de température importantes entre l'intérieur et l'extérieur du sauna, tout en conservant leur forme et leur intégrité.

Optez pour du verre transparent pour une atmosphère ouverte, du verre teinté bronze pour plus de chaleur ou du verre dépoli pour créer un lieu de retraite privé et relaxant.

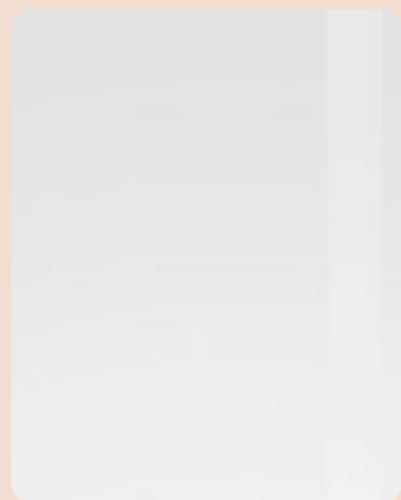

VERRE ET TRANSPARENT

Verre de sécurité trempé de 8 mm.



VERRE BRONZE

Verre de sécurité trempé de 8 mm.



VERRE DÉPOLI

Verre de sécurité trempé de 8 mm.

HARMONY

5. La poignée de porte

Choisissez une poignée horizontale ou verticale ou optez pour notre poignée design.



HORIZONTALE



VERTICALE



POIGNÉE DESIGN



**LIGNE
HORIZONTALE
EN ALUMINIUM**



PANACEA

HARMONY

6. L'éclairage

Tylö propose une vaste gamme d'éclairage de sauna pour le modèle Harmony. Les lumières cachées derrière les bancs et les dossiers créent une atmosphère confortable, tandis que les appliques fixées au mur ou au plafond donnent un aspect plus caractéristique. Voir toutes les solutions d'éclairage aux pages 42-47.

Pour l'éclairage extérieur, optez pour un soffite qui s'intégrera parfaitement au style extérieur.



AVEC SOFFITE



SANS SOFFITE

HARMONY

7. Les poêles pour sauna

Trouvez le poêle adapté à votre sauna aux pages 48-61.



SAUNAS

Solutions de sauna personnalisées



Créez le sauna de vos rêves en 7 étapes

Vous disposez d'un espace qui ne demande qu'à être transformé en sauna ? Qu'il s'agisse d'une grande pièce ou d'un petit espace dressing, vous pouvez concevoir votre sauna exactement comme vous le souhaitez, panneau par panneau. Et pour en parfaire le style, pensez à nos nouveaux bancs ainsi qu'à nos panneaux Taika pour les murs. Choisissez parmi les options standard ou contactez un revendeur pour créer un sauna personnalisé.

Construisez le sauna de vos rêves étape par étape :

1. PANNEAUX DE SAUNA

Choisissez parmi une large gamme d'options allant des panneaux Taika modernes, en épicea classique ou en tremble ou en aulne traité thermiquement à des conceptions plus uniques comme des panneaux brossés ou en bois flotté. Installez-les horizontalement ou verticalement pour obtenir le rendu souhaité. Assurez-vous une bonne isolation en utilisant de la laine minérale d'au moins 45 mm d'épaisseur. Laissez un espace entre le mur extérieur et l'isolation du sauna si celui-ci est situé contre un mur extérieur froid. Pendant la construction, le sauna doit être considéré comme une structure séparée et « une pièce à l'intérieur d'une pièce ».

2. BOIS D'INTÉRIEUR

Assortissez les panneaux muraux ou créez un beau contraste avec les bancs et les dossiers. Optez pour des planches fines ou larges avec un banc flottant classique ou créatif.

3. OPTIONS

Ajoutez du confort et du style avec des plinthes, des grilles de sol, des accoudoirs ou des panneaux latéraux.

4. FAÇADES ET ANGLES EN VERRE

Les façades et les angles en verre accentuent le caractère luxueux de la cabine. Choisissez nos sections vitrées préfabriquées et durables en verre de sécurité.

5. PORTES

Assurez-vous que les portes du sauna à ouverture vers l'extérieur sont scellées avec une serrure magnétique, des charnières à fermeture automatique ou l'équivalent pour un accès facile. Nous vous recommandons d'utiliser des portes de sauna fabriquées par des professionnels.

6. POËLE

Sélectionnez le poêle pour sauna approprié en fonction du volume de la cabine sauna. En règle générale, il faut compter environ 1 kW pour 1,3 m³ de volume. Pour les saunas dotés de grandes surfaces vitrées ou de matériaux de parois épaisses, ajustez la puissance en conséquence.

7. ÉCLAIRAGES

Personnalisez l'éclairage du sauna selon vos préférences. Dissimulez les lumières sous les bancs et les dossiers pour une ambiance chaleureuse ou choisissez des lampes de style rétro pour une installation au mur ou au plafond.

Point important

VENTILATION

La ventilation la plus fonctionnelle est la méthode traditionnelle utilisant une grille d'aération qui peut être ouverte manuellement pour l'arrivée d'air à travers la paroi sous le poêle, et une grille d'évacuation d'air sur la paroi en diagonale à travers la pièce. L'arrivée et l'évacuation d'air doivent toujours se faire dans la même pièce.

La circulation d'air à partir de la porte doit toujours fonctionner en accord avec la circulation de l'air chaud provenant du poêle. Le poêle doit donc toujours être placé sur le même mur que la porte. La grille d'aération est placée directement à travers le mur, alignée avec le centre du poêle.

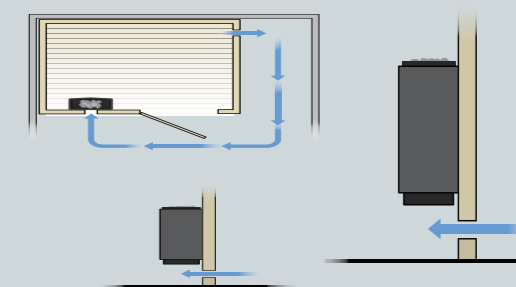

1. Panneaux de sauna

Les magnifiques panneaux de sauna de Tylö peuvent être placés horizontalement ou verticalement pour créer le rendu que vous souhaitez. Si vous avez besoin d'un autre type de bois, contactez votre revendeur afin de vous informer sur les modèles spéciaux.



Tremble brossé thermo-bruni



TREMBLE

De magnifiques panneaux en tremble clairs créent un effet épuré et minimaliste. Disponible avec profilés STS et STP. Tailles : 15 x 90 mm et 15 x 120 mm



TREMBLE THERMO-BRUNI

Le tremble thermo-bruni donne un panneau brun chaud, pour une impression d'élégance et de luxe. Profil STS. Tailles : 15 x 90 mm et 15 x 120 mm



TREMBLE MINCE

Les panneaux côtelés en tremble de haute qualité donneront une touche scandinave moderne à votre cabine de sauna. Profil STS. Taille : 12 x 95 mm



TREMBLE MINCE THERMO-BRUNI

Les panneaux fins en tremble traité thermiquement confèrent à la pièce un style tendance et design. Profil STS. Taille : 12 x 95 mm



TREMBLE BROSSÉ THERMO-BRUNI

La surface brossée unique donne un aspect authentique qui distinguera votre sauna des autres. Profil STS. Taille : 12 x 95 mm



BOIS FLOTTÉ

Donnez à votre sauna une touche rustique et naturelle grâce à nos panneaux en bois flotté. Taille : 2 500 x 1 250 x 16 mm



ÉPICÉA

Les panneaux en épicéa confèrent à votre sauna une atmosphère traditionnelle et scandinave. Profil STS. Taille : 12 x 95 mm



TREMBLE THERMO-BRUNI DARK

Le tremble thermo-bruni foncé donne à votre sauna une ambiance chaleureuse et élégante. Profil STS. Taille : 15 x 90 mm

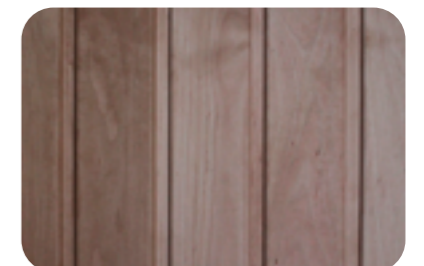

AULNE

Les panneaux en aulne sont à la fois tendance, chaleureux et sophistiqués. Disponible en deux profils : STS 12 x 95 mm et STP 15 x 95 mm

Différence entre les profils STP et STS



TREMBLE STP

Les panneaux avec profilé STP ont des bords arrondis qui créent un aspect délicat.

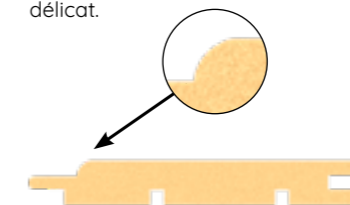

1. PROFILÉ STP DE PANNEAU DE SAUNA



TREMBLE STS

Les panneaux avec profilé STS ont des coins carrés pour un aspect moderne.

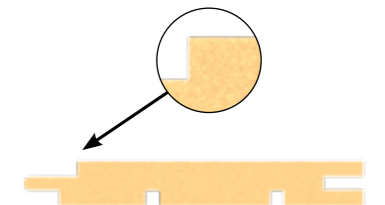

2. PROFILÉ STS DE PANNEAU DE SAUNA

Panneaux Taika

Donnez à votre sauna un aspect moderne avec les panneaux Taika. C'est une solution parfaite si vous souhaitez créer un contraste dans votre sauna. Les planches sont plus larges que les planches standards et peuvent être placées horizontalement ou verticalement.



NOIR



GRIS

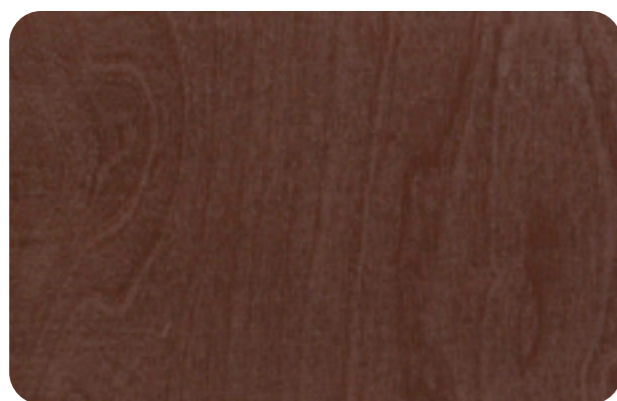

MARRON



NON TRAITÉ



BLANC

DONNEZ UNE AUTRE DIMENSION À VOTRE EXPÉRIENCE DE SAUNA

Les panneaux Taika vous permettent de créer facilement un style chaleureux pour votre sauna.

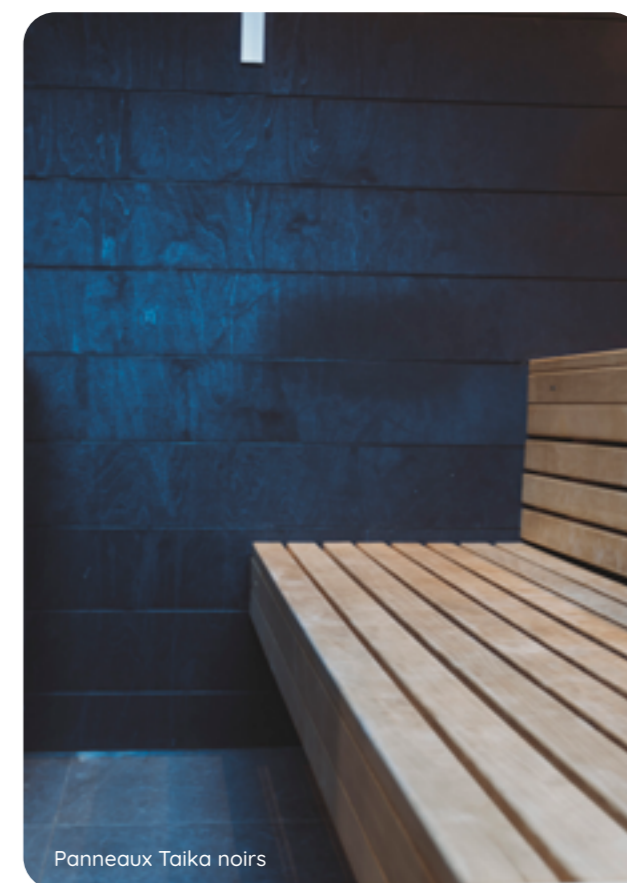

Panneaux Taika noirs



Panneaux Taika non traités

2. Intérieur

Pour des intérieurs traditionnels ou des solutions créatives. Choisissez une gamme d'intérieurs standard tels que les gammes Classic, Wide, Slim et Panorama, ou explorez les solutions sur-mesure.

Tous les intérieurs sont disponibles en tremble et aulne, ainsi qu'en tremble thermo-bruni et aulne thermo-bruni.

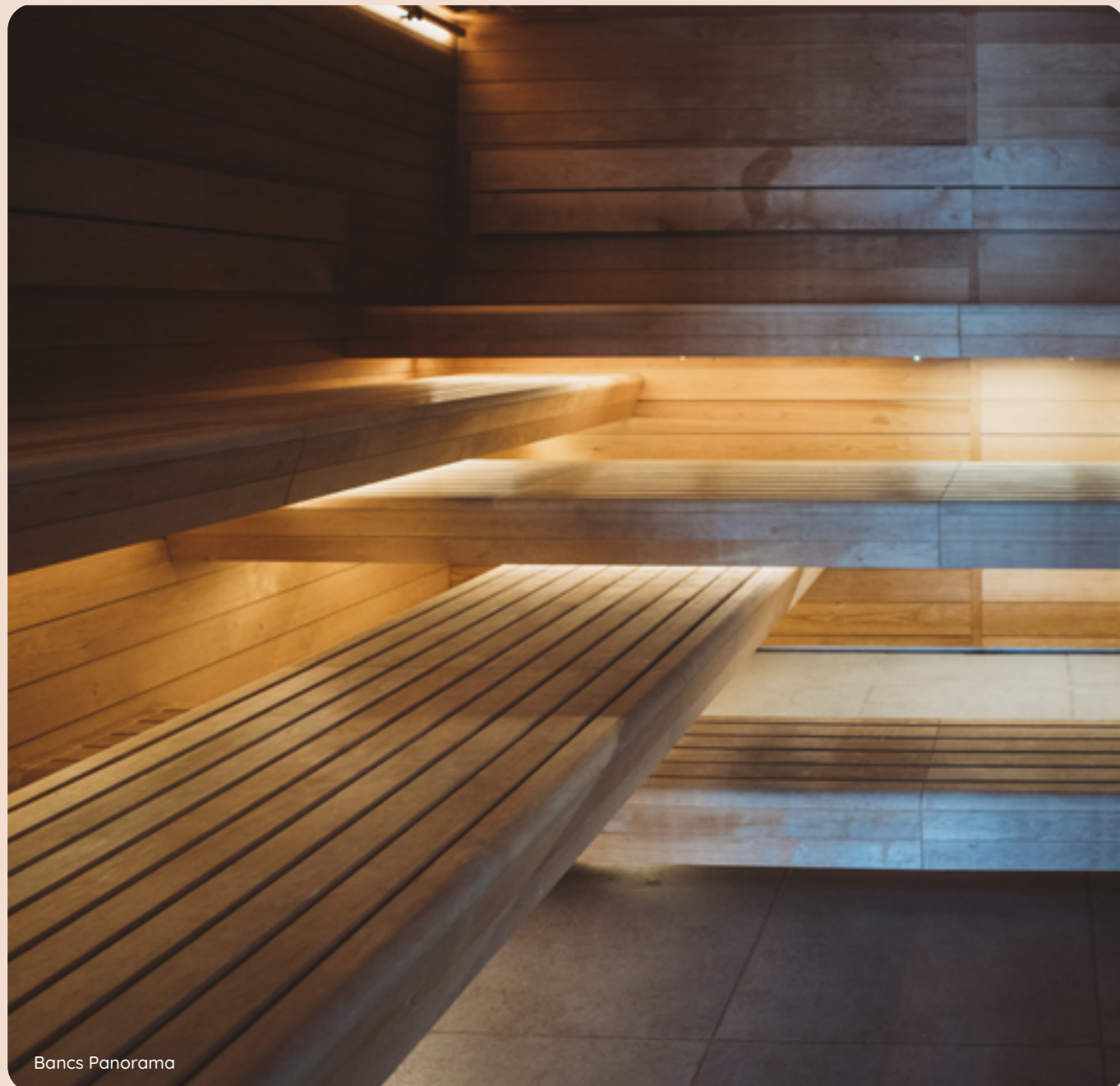

Bancs Panorama



Bancs Classic



3. Options

Offrez un confort supplémentaire et complétez le look avec des plinthes, une grille de sol, des accoudoirs ou des panneaux latéraux.



APPUI-TÊTE RÉGLABLE

Avec plusieurs options de réglage pour trouver la position parfaite pour votre tête et votre cou. Disponible en aulne et en tremble.



APPUI-TÊTE

Notre appui-tête de sauna est fabriqué à partir d'un matériau durable de haute qualité, ce qui le rend parfait pour une utilisation dans des environnements humides. Disponible en tremble.

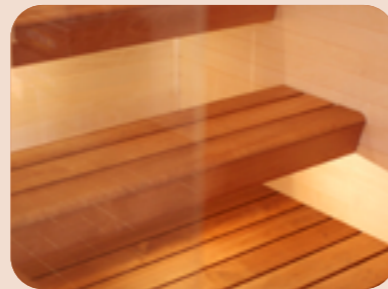

GRILLE DE SOL

Le revêtement de sol est lisse et agréable sous vos pieds nus et ajoute une sensation de luxe et de confort.



TRAPPES DE VENTILATION

Une ventilation adaptée est indispensable au bon fonctionnement de votre poêle ainsi qu'à l'efficacité et à la longévité de votre sauna.

4. Façades et angles en verre

Nos sections vitrées préfabriquées à partir de verre de sécurité durable, offrent de nombreuses possibilités pour la construction de saunas. Avec une variété de tailles et de configurations disponibles, Tylö veille à ce que chaque sauna dégage un style contemporain caractéristique, en faisant ainsi un élément remarquable dans n'importe quel environnement.





5. Portes

Nos portes de qualité supérieure sont spécialement fabriquées pour résister aux importantes différences de température entre l'extérieur et l'intérieur du sauna sans se déformer ou gondoler.

Vous souhaitez une porte de sauna avec des dimensions ou des matériaux différents ? Contactez un revendeur Tylö pour obtenir un devis.



1. PORTE DE SAUNA DGL

Une porte de sauna exclusive sans seuil en verre de sécurité trempé de 8 mm. Ses charnières robustes en aluminium sont dotées d'un élégant boîtier en acier inoxydable et le cadre est équipé d'une fermeture à bande magnétique.

2. PORTE DE SAUNA DGB

Portes de sauna robustes en verre de sécurité trempé de 8 mm, sans seuil et avec fermeture magnétique pratique sur la poignée. Le cadre standard avec joint est fabriqué en pin.

3. DGL/DGB AVEC QUATRE CHARNIÈRES

Pour plus de stabilité, les portes DGB et DGL peuvent être équipées de quatre charnières robustes. Ces portes n'ont pas de seuil et offrent un accès facile, y compris aux utilisateurs à mobilité réduite, du fait de leur largeur conséquente.

4. LIGNE EN ALUMINIUM POUR PORTE DE SAUNA

Une superbe porte de sauna dotée d'un verre de sécurité trempé durable et d'un design attrayant. L'extérieur est pourvu d'une poignée en aluminium, tandis que l'intérieur est orné de bandes d'aulne et d'une poignée. Le tablier est entouré d'une moulure en acier inoxydable qui complète parfaitement l'élégante poignée de la porte. Disponible en verre transparent ou teinté bronze, la porte de la gamme Ligne en aluminium peut être commandée avec ouverture à gauche ou à droite.

6. L'éclairage

Faites passer votre expérience sauna au niveau supérieur en sélectionnant les dispositifs d'éclairage parfaits en fonction de vos besoins. Que vous recherchiez une atmosphère chaleureuse et accueillante avec des lumières dissimulées sous les bancs et les dossiers, ou que vous préférerez une touche plus contemporaine avec des lampes élégamment fixées aux murs ou au plafond, vous trouverez ce qui vous convient le mieux parmi notre gamme d'options.



SPOTS POUR SAUNA

Avec ces spots élégants disponibles en noir, blanc ou argent, vous pouvez changer l'ambiance de votre sauna d'une simple pression sur un interrupteur. Ces spots modernes sont à la fois fonctionnels et esthétiques. Vous pouvez facilement les installer au plafond de votre sauna et personnaliser l'éclairage selon vos préférences.



1. SPOT LED Argent



2. SPOT LED Blanc



3. SPOT LED Noir

MUR ET PLAFOND

Les lampes au plafond ou au mur constituent des solutions d'éclairage créatives et personnalisables qui ajoutent du caractère et de la personnalité à n'importe quelle cabine sauna.



1. CLASSIQUE
Noir, verre dépoli
Montage au mur



2. OHM 100/110
Noir, verre dépoli Montage
au mur et au plafond



3. OPUS
Noir Montage au mur
et au plafond



4. OHM 100/170
Noir Montage au mur
et au plafond

ÉCLAIRAGE DISSIMULÉ



Créez un environnement propice à la détente grâce à nos lumières discrètes cachées. Placez-les derrière le dossier ou sous les bancs pour instaurer une ambiance harmonieuse qui transformera votre sauna.

ÉCLAIRAGE LED POUR SAUNAS

Lumières à placer derrière le dossier.

LUMIÈRES ÉTOILÉES



RUBEN SKY LED

Créez votre propre ciel étoilé avec nos lumières célestes. L'éclairage Ruben Sky LED crée une atmosphère unique et donne une nouvelle dimension à votre expérience sauna ou hammam. Le tableau de commande inclus vous offre un choix de sept programmes préinstallés ou la possibilité de créer votre propre programme avec jusqu'à 20 changements de couleurs.

Coordonnez les éléments à volonté pour un éclairage parfait avec des combinaisons personnalisées ! La série Silhouette comprend les produits Silhouette Ring et Silhouette Line, chacun disponible en trois tailles. Cette diversité d'options vous permet de créer un système d'éclairage vraiment unique dans votre sauna.

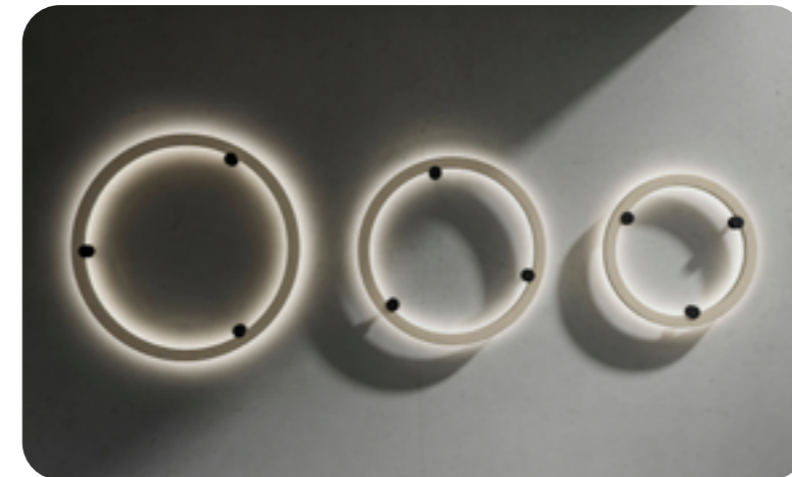

SILHOUETTE RING

Le design élégant de Silhouette Ring produit une lumière ambiante douce qui crée l'atmosphère parfaite dans n'importe quelle cabine sauna. Ses possibilités sont infinies : il peut être suspendu au plafond ou fixé au mur, seul ou accompagné d'autres luminaires de la même série. L'éclairage est compatible avec une utilisation dans un sauna et résiste aux températures du sauna.

- Ø : 40, 50 et 60 cm
- Disponible avec le modèle en tremble
- À combiner avec un capteur IR-Eye à intensité variable pour une surveillance facile



SILHOUETTE LINE

L'éclairage Silhouette Line minimaliste est disponible en différentes tailles, ce qui vous permet de combiner les éléments à volonté et de créer votre propre éclairage de sauna. Silhouette Line peut pivoter à 360 degrés, ce qui offre des combinaisons infinies pour s'adapter à l'ambiance de votre espace. L'éclairage est compatible avec une utilisation dans un sauna et résiste aux températures du sauna.

- L : 40, 120 et 190 cm
- Disponible avec le modèle en tremble
- À combiner avec un capteur IR-Eye à intensité variable pour une surveillance facile



Avec un peu de créativité et d'imagination, vous pouvez utiliser plusieurs sources lumineuses de la série pour créer des constellations uniques qui ajoutent une touche personnelle à votre sauna.

ÉCLAIRAGE POUR SAUNAS

Silhouette

Silhouette est une série de luminaires qui transforme votre sauna de manière unique. Avec son design épuré et ses possibilités infinies, la gamme Silhouette bouscule la perception de l'éclairage du sauna. Une solution d'éclairage révolutionnaire pour votre sauna, offrant des possibilités créatives infinies.

SAUNA

Poêles



6. Pourquoi choisir Tylö

1. CHAUFFAGE RAPIDE

Les poêles Tylö chauffent votre sauna jusqu'à deux fois plus vite que les autres poêles. Le système avancé IntelliAir™, avec ses chambres à air dynamiques, assure une distribution uniforme et optimale de la chaleur.

2. EFFICACITÉ ÉNERGÉTIQUE

Tous les poêles Tylö sont équipés d'une fonctionnalité avancée qui réduit automatiquement la puissance de sortie une fois la température réglée atteinte.

3. SÉCURITÉ SUPÉRIEURE - THERMOSAFE

En plus de la protection thermique, des thermostats et des sondes de température, les poêles Tylö sont équipés de la solution Thermosafe™, un revêtement de protection unique protégeant contre les brûlures accidentelles.

4. UNE MULTITUDE D'OPTIONS

Grâce aux innovations et aux progrès techniques, vous pouvez personnaliser votre expérience de sauna. Avec les poêles combi de Tylö, vous pouvez régler la température et l'humidité selon vos préférences et les combiner à votre guise. Découvrez-en plus en page 60.

5. FABRIQUÉ EN SUÈDE

Les poêles Tylö offrent une expérience sauna ultime grâce à une conception suédoise soignée, une production en interne et un contrôle qualité méticuleux, garantissant fiabilité, performances durables et un bon rapport qualité-prix. Fabriqué en Suède depuis 1949.

6. HAUTE QUALITÉ

Notre engagement en faveur de la qualité se manifeste dans tous les aspects de notre processus de fabrication. De la sélection des matières premières au contrôle final, nous sommes fiers de livrer un produit de qualité.

POÊLES POUR SAUNA

Crown

Le poêle Tylö Crown est digne de son nom royal. De sa grille majestueuse en forme de couronne à son impressionnant motif d'éclairage, ce poêle respire l'élégance et la sophistication. En combinant un design impressionnant avec une technologie de pointe, nous avons créé un poêle qui se distingue tant par sa forme que par sa fonctionnalité. Préparez-vous pour une expérience de sauna vraiment inoubliable.



Ce poêle pour sauna sur pied présente un design symétrique assorti d'un motif éclairage élégant qui diffuse une lumière chaude dans toute la cabine, créant ainsi une ambiance sereine et relaxante. La remarquable grille Crown permet une circulation d'air et de chaleur optimale dans tout le sauna, vous assurant ainsi de bénéficier de tous les avantages de la technologie du poêle.

**CHAMBRES À AIR INTELLIAIR**

Les chambres à air IntelliAir accélèrent la distribution de l'air et de la chaleur.

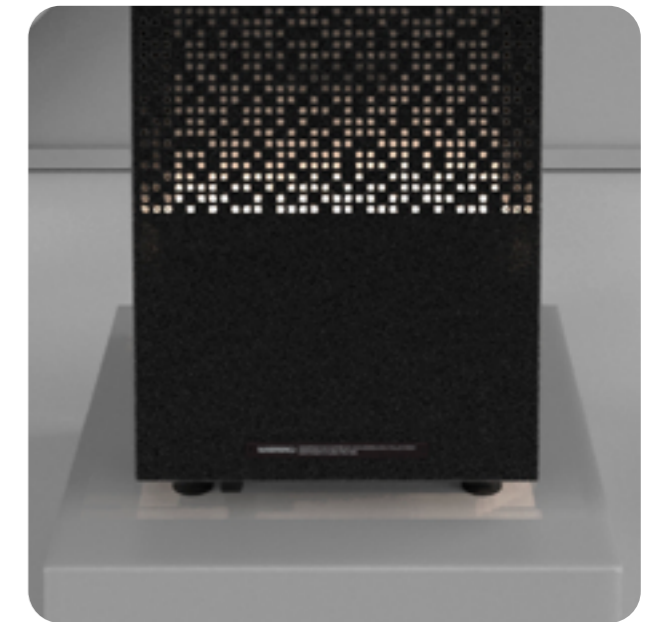
**MONTAGE SUR PIED**

Ce poêle sur pied est tout aussi attrayant sous tous les angles.

**ÉCLAIRAGE INTÉGRÉ**

Il s'agit du premier poêle équipé de lumières intégrées.

**SURFACE THERMOSAFE**

La surface Thermosafe floquée est un gage de sécurité ; elle ne dépasse jamais 40 °C.



Pour votre confort

Préférez-vous un sauna traditionnel chaud et sec ou un modèle avec une température plus douce, avec davantage d'humidité ? Vous pouvez choisir entre nos poêles traditionnels ou nos poêles Combi pour une expérience Soft Sauna et créer ainsi votre sauna idéal. Disponible en noir et gris dans la version standard.

LE SAVIEZ-VOUS ?

La version Combi permet de réaliser des économies d'énergie pouvant atteindre 25 % par rapport aux poêles traditionnels en utilisant des températures de 65 à 70°C et une humidité de 35 %.

Qu'y a-t-il à l'intérieur ?

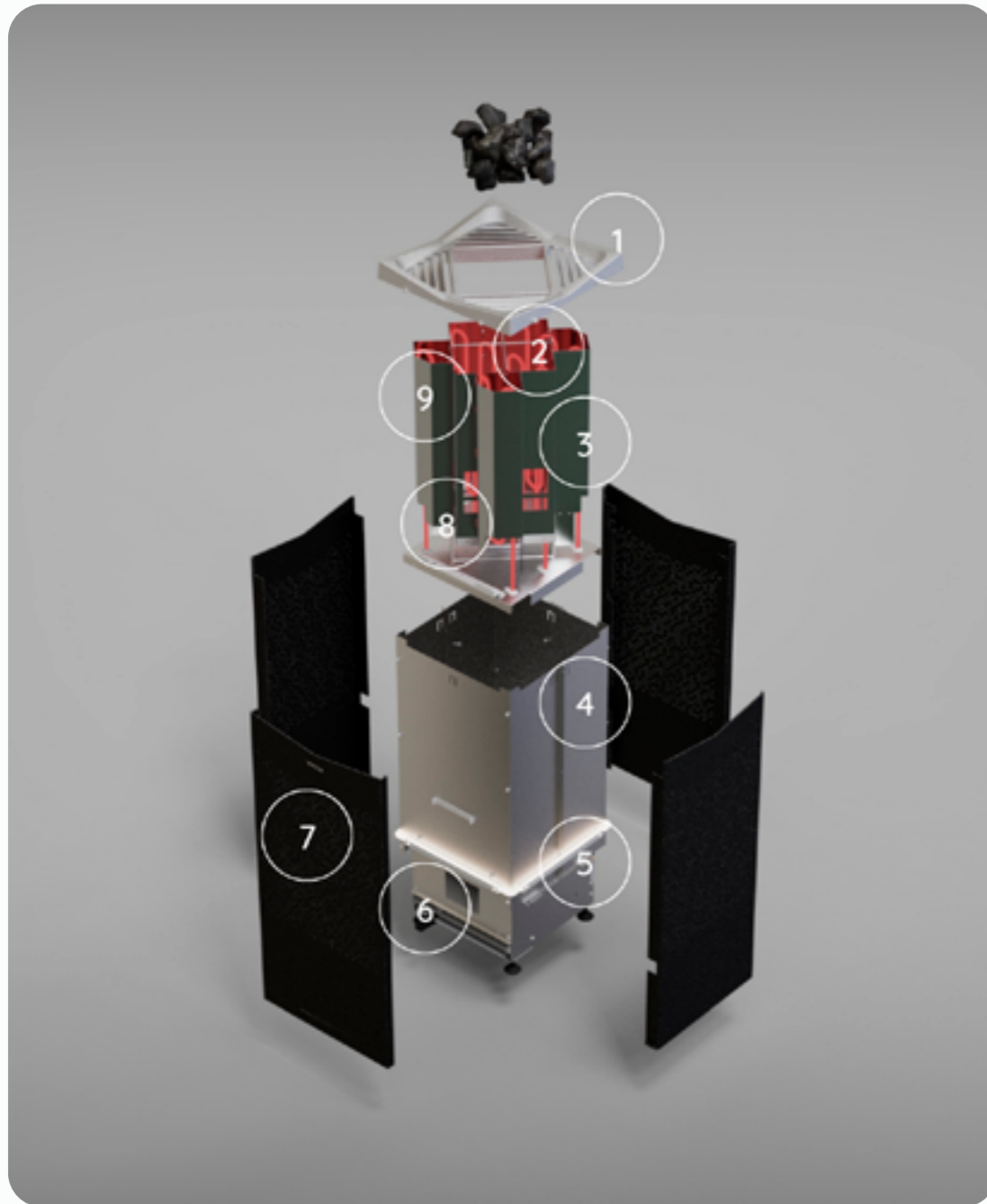

- | | |
|---|--|
| 1. Grille en aluminium moulé massif | 6. Accessibilité pour une installation et un entretien faciles |
| 2. Résistances de qualité TyLö | 7. Panneaux interchangeable |
| 3. Élément et réceptacle plus faciles à changer | 8. IntelliAir - pierres dans le centre, entourées de quatre chambres à air |
| 4. Couvercle intérieur pour une déviation efficace de la chaleur | 9. Réservoir à pierre large et profond |
| 5. Néon LED résistant compatible avec une utilisation dans un sauna | |

Spécification de produit

FACILE À INSTALLER

- Idéalement placé dans un coin, contre un mur ou devant une vitre
- Quatre faces visibles et aussi élégantes les unes que les autres
- Sur pied

CHAUFFAGE RAPIDE

- Équipé de chambres à air IntelliAir pour un chauffage efficace

COMPARTIMENT À PIERRES

- Capacité augmentée pour accueillir jusqu'à 20 kg de pierres
- Le compartiment plus profond permet à l'eau de s'évaporer plus rapidement

TECHNOLOGIE

- Électronique intégrée : tableau de commande Elite avec fonctionnalité basée dans le cloud pour un maximum d'avantages et de confort
- Lumières intégrées

INSTALLATION ET ENTRETIEN

- Accès facile sans avoir besoin de retourner le poêle pour sauna



LE SAUNA DE VOS RÊVES

Chez TyLö, nous croyons fermement au pouvoir illimité de l'imagination. Y a-t-il une couleur ou un motif spécifique qui vous parle ? Au-delà de nos options standard, nous sommes heureux de satisfaire les demandes personnalisées. Contactez un revendeur TyLö proche de chez vous et, ensemble, nous pourrions transformer vos visions créatives en réalité.

Choisissez votre expérience de sauna préférée



Sauna traditionnel

L'EXPÉRIENCE DU SAUNA AUTHENTIQUE

Nos poêles traditionnels garantissent une expérience de sauna authentique, avec une chaleur élevée et une faible humidité. Ils sont conçus pour chauffer le sauna rapidement et efficacement afin de créer une atmosphère chaude et relaxante.

Plus d'informations en pages 58-59



Soft Sauna

L'EXPÉRIENCE TYLÖ

Contrairement aux poêles traditionnels, le poêle Combi vous procure une expérience Soft Sauna avec le luxe de choisir votre équilibre préféré entre température et humidité. En pratique, cela signifie une séance de sauna plus douce, avec une température plus basse, mais avec une humidité beaucoup plus élevée (jusqu'à 70 %).

Plus d'informations en pages 60-61 et 101

Poêles pour sauna traditionnel

Faites l'expérience du sauna traditionnel avec les poêles traditionnels Tylö. Ces poêles offrent une expérience sauna authentique avec une chaleur élevée et une faible humidité, créant une atmosphère chaude et relaxante. Conçus pour chauffer rapidement et efficacement, ils constituent le complément parfait à n'importe quelle maison !

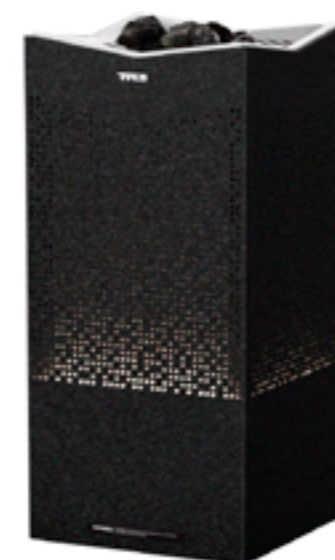

CROWN ELITE

Poêle de sauna sur pied au design symétrique, doté d'un éclairage élégant et d'une grille en forme de couronne pour une circulation optimale de l'air et une montée en température rapide. Découvrez tous les avantages découlant de la technologie avancée de ce poêle, notamment le tableau de commande Elite pour un fonctionnement simplifié.



SENSE ELITE/PURE

Le poêle **Sense Elite** est équipé du tableau de commande Elite et de la connectivité Wi-Fi. Cela offre un maximum d'avantages et de confort.

Sense Pure est un poêle fourni avec le tableau de commande Pure pour une utilisation facile et pratique. Un contacteur de porte est requis pour le démarrage différé.

Nos tableaux de commande



ELITE

Avec le modèle Elite, vous pouvez contrôler précisément la température et le taux d'humidité pour les poêles Crown et Sense.

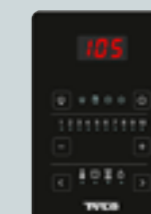

PURE

Doté du tableau de commande tactile numérique standard pour une utilisation facile et pratique. Il vous permet de régler la température et la durée.

Plus d'informations en pages 62-63



SENSE SPORT

Ce poêle est disponible en deux versions avec des puissances différentes et peut être placé au sol ou au mur. Le tableau de commande est intégré au poêle, au niveau de sa base.



SENSE SPORT

Ce poêle compact a été conçu pour s'adapter aux saunas de petite taille sans avoir à faire de compromis en termes de style, de qualité et d'efficacité. Le tableau de commande intégré et le revêtement protecteur ThermoSafe™ permettent un réglage facile et une sécurité améliorée.

Poêles pour sauna Combi

Faites l'expérience du Soft Sauna comme jamais auparavant avec le poêle pour sauna Combi ! Ajustez la température et le taux d'humidité à votre guise pour une séance de sauna plus douce. Des températures plus basses, une humidité plus élevée : la séance de relaxation parfaite vous attend !

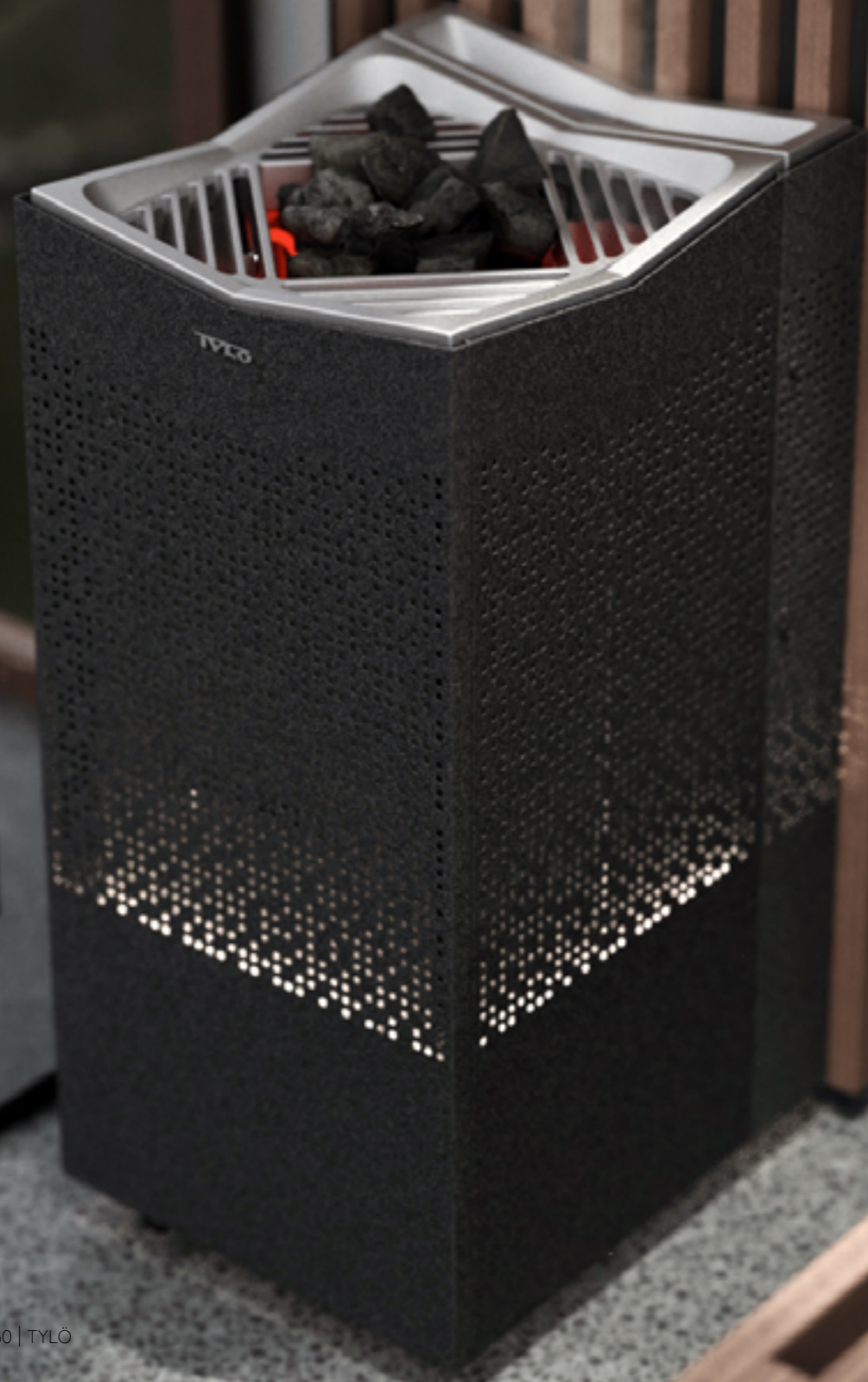

Le saviez-vous ?

La version Combi permet de réaliser des économies d'énergie pouvant atteindre 25 % comparé aux poêles traditionnels en utilisant des températures de 65 à 70 °C et un taux d'humidité de 35 %.



CROWN COMBI ELITE

Ce poêle ajoutera à la fois de la substance et du style à votre expérience de sauna. Crown Combi est le choix parfait pour une expérience de Soft Sauna avec son design majestueux, sa grille en forme de couronne, son réservoir d'eau et son superbe motif d'éclairage. Avec ce poêle, vous aurez l'impression d'être le roi ou la reine du sauna. À utiliser avec le tableau de commande Elite.



SENSE COMBI ELITE/PURE

Les poêles Sense Combi Pure/Elite fonctionnent avec la même efficacité et la même rapidité que les autres modèles de la gamme Sense, tout en proposant des expériences de sauna sec traditionnelles ainsi que des expériences avec une vapeur riche et enveloppante, pour un niveau encore plus élevé de polyvalence et de plaisir. La version Elite est dotée du tableau de commande Elite avec connectivité cloud.



SENSE SPORT COMBI

Profitez des fonctions sauna et vapeur pour une expérience sauna flexible dans une petite cabine. Le poêle Sense Sport Combi 4 dispose d'un tableau de commande intégré et d'un revêtement protecteur ThermoSafe™ pour un réglage facile et une sécurité améliorée.

Tableaux de commande

Gérez facilement votre sauna grâce à nos tableaux de commande intelligents. Le modèle Pure incarne la simplicité et la fonctionnalité, tandis que la version Elite offre des fonctionnalités basées dans le cloud et prend en charge plusieurs profils d'utilisateurs.



Elite

UNE SÉANCE DE SAUNA SANS EFFORT

Le nouveau tableau de commande Elite a été amélioré avec une fonctionnalité basée dans le cloud pour que vous puissiez contrôler votre sauna de n'importe où ! Pourquoi ne pas le tenir prêt lorsque vous rentrez des pistes de ski ou d'un trajet en voiture épuisant pour rentrer du travail ?

Son processeur interne et son système d'exploitation offrent des fonctionnalités avancées. En plus des réglages hautement personnalisés, le tableau Elite peut être programmé individuellement en fonction de votre emploi du temps.

Ajoutez des équipements tels que des ventilateurs auxiliaires, des diffuseurs de senteurs ou des lumières : le tableau de commande Elite gérera tout cela avec une précision nette et concise. L'écran tactile de 11,43 cm (4,5 pouces) fournit des informations en temps réel sur tous les aspects de votre sauna et de votre bain de vapeur. Il convient d'ajouter un contacteur de porte pour la fonctionnalité cloud.



Pure

CONCEPTION ET FONCTIONNALITÉS INTUITIVES

La conception élégante et compacte du tableau de commande Pure en fait le choix idéal pour ceux qui apprécient la fonctionnalité et la simplicité. Le tableau de commande fin et noir vous permet de régler facilement l'éclairage, la température et la durée de la séance de sauna avec seulement quelques manipulations.

Bien entendu, le fait de pouvoir choisir l'heure de démarrage jusqu'à dix heures à l'avance vous permet de vous plonger dans un sauna ou un hammam merveilleusement chaud dès votre retour à la maison. (Un contacteur de porte est nécessaire).



POSITIONNEMENT DU TABLEAU DE COMMANDE

Nous recommandons de le placer à l'extérieur du sauna car la température y est plus basse. Vous pouvez le placer dans une cabine TyLø Harmony ou dans un sauna construit sur site si la ventilation est conforme au principe de ventilation naturelle de TyLø, et placée à au moins 300 mm du poêle et à une hauteur maximale de 800 mm du sol. Sinon, placez-le à l'extérieur du sauna.

Accessoires

BOL D'AROMATHÉRAPIE JEWEL

Améliorez votre expérience de sauna avec un bol diffuseur de senteurs en acier inoxydable. Ajoutez des plantes ou des huiles essentielles pour créer une atmosphère parfumée. Compatible avec tous les poêles TyLö, et fonctionne particulièrement bien avec le modèle Crown. Vous pouvez tester nos huiles essentielles de citron, menthe poivrée, eucalyptus et lavande.



CAGE DE PROTECTION POUR POÊLE

Élégante cage de protection murale au design côtelé, alliant sécurité et style. Également disponible en modèle d'angle en différents types de bois et tailles pour s'harmoniser avec l'intérieur de votre sauna.

Pierres pour sauna de haute qualité

PIERRES POUR SAUNA TYLÖ

Véritables pierres en vulcanite retenant la chaleur de marque TyLö. Conçues pour une durabilité optimale et une excellente diffusion de la chaleur. Placer les pierres en les espaçant autour des résistances contribue à raccourcir le temps de chauffage et à prolonger la durée de vie du poêle.



Argent brillant

Louche, seau, hygromètre, thermomètre, sablier



Noir brillant

Seau, louche, hygromètre, thermomètre, sablier

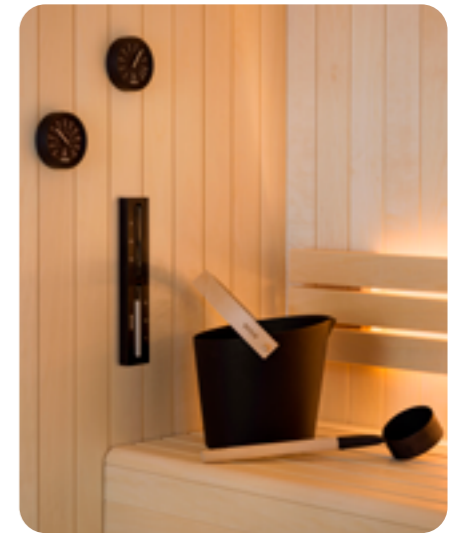

CLASSIC

ACCESSOIRES CLASSIC

Louche, seau, hygromètre, thermomètre, sablier

PACK CADEAU CLASSIC

Contient un seau Classic, une louche, un hygromètre/thermomètre et un parfum pour sauna.



Support de poêle

Pieds peints en noir pour poêles Sense 6, 8, 10 kW, utilisés lorsque le poêle est installé sur le sol.

Découvrez plus d'accessoires sur [tylo.fr](https://www.tylo.fr)



5. Bienfaits de la vapeur

1. SOIN DE LA PEAU

La vapeur stimule la transpiration et peut ainsi contribuer à réhydrater la peau et à la rendre plus propre et plus douce.

2. RELAXATION ET BIEN-ÊTRE

La chaleur et l'humidité modérées contribuent à créer une ambiance chaleureuse, propice à la détente et à l'équilibre intérieur.

3. RÉCUPÉRATION MUSCULAIRE

Un bain de vapeur peut aider le corps à se détendre après l'activité physique, en favorisant une bonne circulation.

4. NETTOYAGE NATUREL

Des bains de vapeur réguliers peuvent soutenir les processus naturels de nettoyage et de régénération du corps.

5. RESSOURCEMENT

La vapeur peut vous aider à retrouver clarté d'esprit, calme et énergie. Une façon naturelle de régénérer le corps et l'esprit.

HAMMAM

Chaleur, eau, silence et solitude : le bain de vapeur est le moyen idéal pour se détendre et laisser s'évanouir les contraintes stressantes du quotidien. La cabine hammam est notre nouvel espace de liberté, de réflexion et de bien-être. Programmez vos séances de hammam de manière à ce qu'elles deviennent une partie intégrante et naturelle de votre routine quotidienne !

Douches hammam

Les douches hammam de Tylö sont parfaites dans une salle de bains moderne et sont l'expression de la conception scandinave typique.

Vista

Une cabine hammam au style élégant qui illustre la conception scandinave. La gamme Vista propose des profilés minimalistes noir mat avec ou sans seuil, pour donner à votre salle de bain une touche de modernité et de luxe.

Les parois vitrées sont gris fumé pour ajouter une dimension graphique à l'ensemble. La cabine de douche Vista est livrée avec la colonne de vapeur Stella du même superbe noir. La vapeur enveloppante se propage en 2 minutes et vous pouvez profiter rapidement d'un hammam chaud et complet.



TABLEAU DE COMMANDE AVANCÉ

Contrôlez votre douche hammam Vista avec le tableau de commande avancé Elite qui se fond parfaitement dans la colonne noire Stella.

Fonctionnalités



PLUIE

Le modèle Vista dispose d'un pommeau de douche effet pluie fixé au plafond, ainsi que d'une douchette de haute qualité intégrée à la colonne.



LES BIENFAITS DE L'AROMATHÉRAPIE

La sortie de vapeur est très silencieuse et possède un compartiment à arôme sur le dessus pour vous permettre de profiter de l'aromathérapie.



BAC DE DOUCHE VISTA

Un bac de douche minimaliste gris anthracite ou blanc, conçu pour être combiné avec la douche hammam Vista. Le bac est doté d'une surface antidérapante pour une sécurité accrue et d'un revêtement antibactérien qui facilite son nettoyage. Il peut être installé comme bac autoportant ou encastré pour un rendu visuel homogène.

DOUCHES HAMMAM

Stella

La vapeur enveloppante se propage en 2 minutes et vous pouvez profiter rapidement d'un hammam chaud et complet. Contrôlez votre colonne de vapeur avec le tableau de commande avancé Elite Cloud qui s'intègre parfaitement à la façade Stella noire. La façade en verre est plus large que la colonne, ce qui lui donne un aspect flottant et esthétique. Les rubans LED se situent derrière la vitre. La douchette à main, le thermostat et le mitigeur sont fabriqués à partir de matériaux de luxe de haute

qualité. La sortie de vapeur est extrêmement silencieuse. Comme le modèle Vista, il dispose d'un compartiment dédié au parfum pour vous permettre de profiter de la thérapie par le parfum de votre choix. Il est possible de connecter un pommeau de douche encastré au plafond et de le contrôler via la colonne. Pour compléter le look noir et épuré, vous pouvez ajouter le tabouret et l'étagère assortis en aluminium noir.

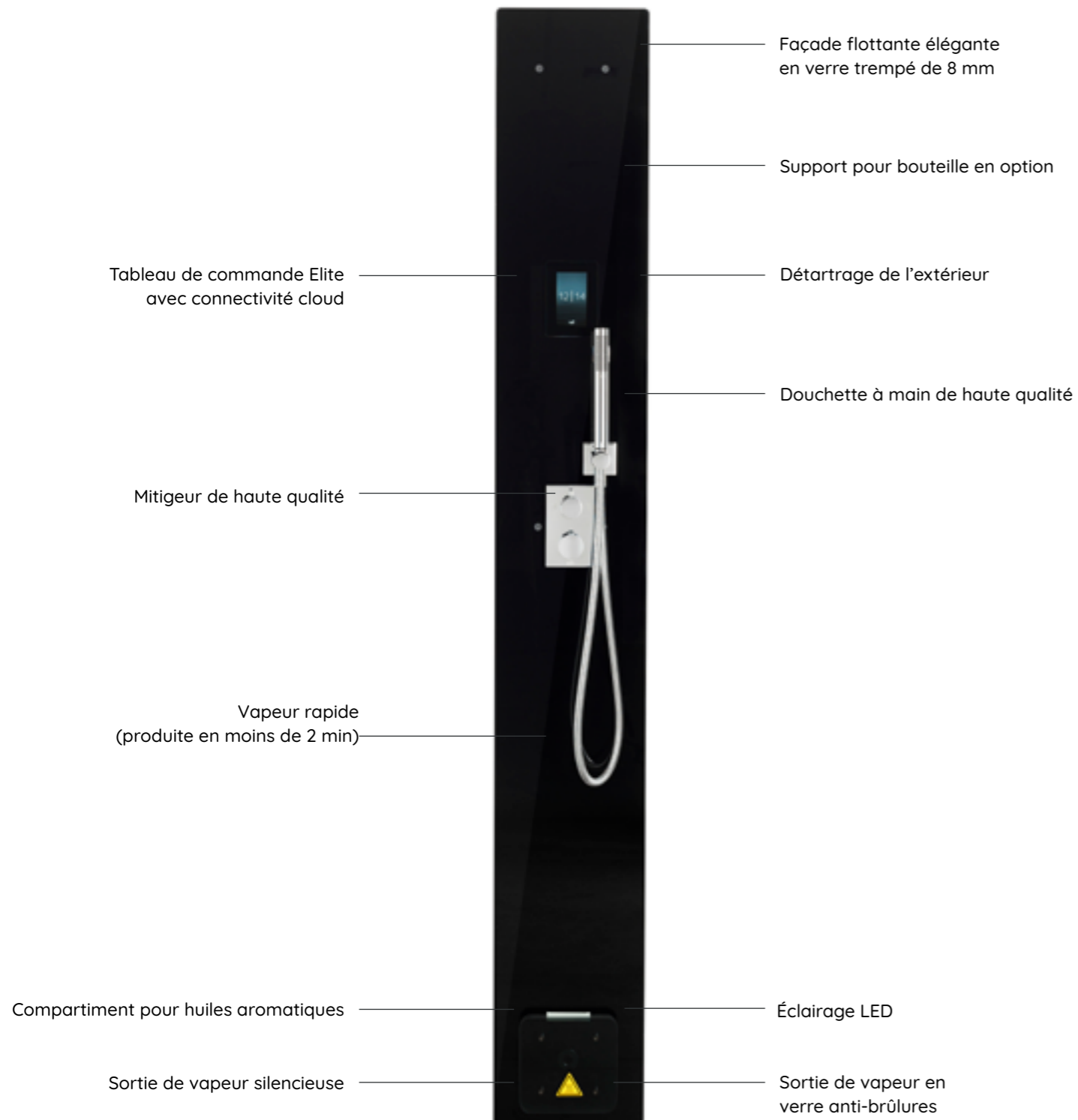

Créez votre propre hammam chez vous avec cette colonne de vapeur moderne de véritable conception scandinave. La façade en verre noir et les détails chromés, en laiton brossé ou en noir mat en font un produit facile à intégrer dans n'importe quel espace de douche carrelé.

CONCEPTIONS DISPONIBLES



Panacea

Le hammam Panacea apaise le corps et l'esprit. La vapeur chaude enveloppe le corps, libérant les tensions et soulageant les douleurs musculaires, tandis que les divers réglages de la lumière contribuent à apaiser l'esprit. Le modèle Panacea est proposé avec plusieurs tailles standard différentes et livré avec un magnifique mur rétro-éclairé.

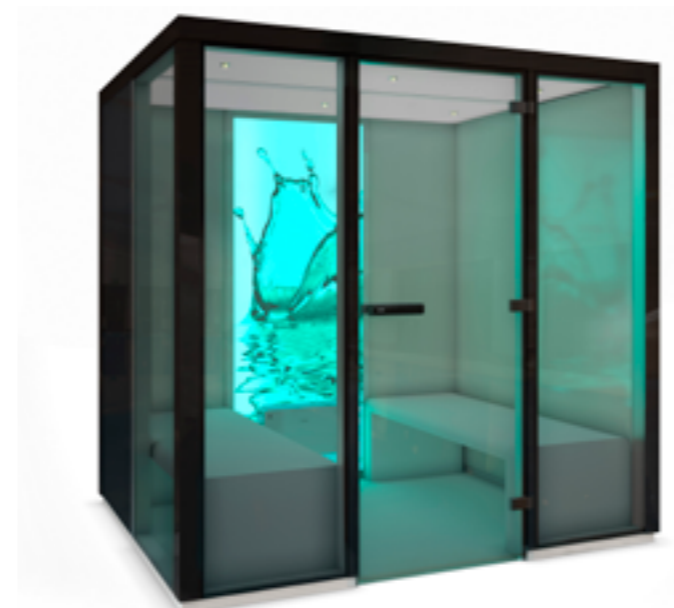

ÉCLAIRAGE RVB

Pour personnaliser votre cabine de sauna, vous pouvez y ajouter des lumières RVB. Située sur le mur du fond, il se compose d'un dégradé de couleurs qui s'harmonise avec la lumière provenant de la colonne de vapeur. Si vous souhaitez un éclairage supplémentaire au plafond, des spots sont vendus séparément.



BANC EN CORIAN

Banc résistant et hygiénique pour les cabines à vapeur de plus grande taille.

BANC 1545

Dimensions : (L) 1 545 x (p) 600 x (h) 450 mm

BANC 1945

Dimensions : (L) 1 945 x (p) 600 x (h) 450 mm

BANC 2345

Dimensions : (L) 2 345 x (p) 600 x (h) 450 mm

Des dessins sont disponibles aux pages 120-121

Cabines hammam personnalisées



4 choses à savoir lors de la construction d'un hammam

1. S'ASSURER QUE LE GÉNÉRATEUR EST SUFFISAMMENT PUISSANT POUR LA TAILLE DE LA CABINE HAMMAM

Choisissez un générateur de vapeur suffisamment puissant par rapport à la taille de votre cabine. Nous proposons des versions intelligentes pour un usage privé et professionnel.

2. PRÉVOIR UN SYSTÈME DE VIDANGE ADÉQUAT POUR LA CABINE HAMMAM

Veillez à ce que le système de vidange de votre cabine hammam soit adéquat. Placez le générateur près d'une évacuation pour faciliter l'évacuation de l'eau. Les modèles Steam Home et Steam Commercial évacuent automatiquement l'eau restante après utilisation.

3. PRÉDÉTERMINER LA FRÉQUENCE D'ENTRETIEN

Testez la dureté de votre eau courante pour déterminer la fréquence d'entretien.

4. ENTREtenir RÉGULIÈREMENT LES CABINES HAMMAM PROFESSIONNELLES

Le générateur de vapeur doit être détartré régulièrement à des intervalles dépendant du nombre d'heures d'utilisation et de la dureté de l'eau. Nous recommandons l'installation d'un adoucisseur d'eau Premier Compact pour un usage professionnel, afin de réduire la fréquence de détartrage. Un rinçage quotidien est nécessaire dans les établissements commerciaux.

Portes et sections vitrées

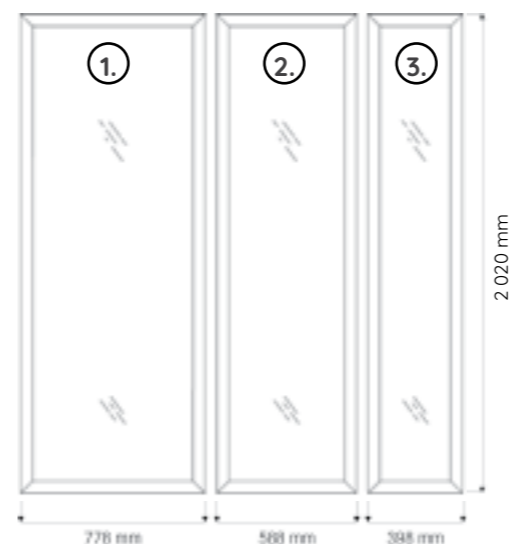

Vous pouvez obtenir la largeur souhaitée en combinant une porte de hammam avec les sections vitrées de votre choix. Les profilés 60 G constituent la norme pour les sections vitrées.

1. **SECTION VITRÉE 778/2020 BRONZE** Taille : 778 x 2 020 mm.
2. **SECTION VITRÉE 588/2020 BRONZE** Taille : 588 x 2 020 mm.
3. **SECTION VITRÉE 398/2020 BRONZE** Taille : 398 x 2 020 mm.



FAÇADE EN VERRE VISTA

Personnalisez votre hammam avec la façade vitrée VISTA selon vos besoins. Disponible en dimensions allant jusqu'à 2 400 x 2 500 mm. Les parois vitrées sont gris fumé pour ajouter une dimension graphique à l'ensemble. La façade est dotée d'un cadre profilé en aluminium noir mat. La charnière et la poignée/bouton sont également en aluminium noir mat. La façade est disponible avec ou sans seuil.



1. PORTE DE HAMMAM 101 G
Porte de cabine hammam vitrée adaptée aux personnes en fauteuil roulant, sans seuil et à large ouverture. Disponible en verre de sécurité trempé teinté bronze, monté sur quatre charnières pour plus de solidité.



2. PORTE DE HAMMAM 60 G
Porte de cabine hammam vitrée avec fermeture magnétique, disponible en verre de sécurité trempé transparent ou teinté bronze. Aspect épuré avec un encadrement de porte en aluminium, adapté à une installation avec ouverture à gauche ou à droite.



3. PORTE DE HAMMAM
Porte commerciale conçue pour les hammam publics à forte fréquentation. Disponible en verre de sécurité transparent ou teinté bronze avec construction sans seuil pour les fauteuils roulants. Style assorti au design de la gamme DGL/DGB pour ressembler davantage à un sauna.

Colonne de vapeur

La colonne de douche hammam Stella en verre trempé noir de 8 mm, avec éclairage LED, produit de la vapeur en 2 minutes seulement. Elle comprend un tableau de commande Elite intégré, un bec vapeur en verre de couleur fumée sécurisé et élégant et une coupelle à essence parfumée. Il est aussi possible d'y connecter une douche à effet pluie.



COLONNE VAPEUR STELLA

Plus d'informations en page 70

Générateurs de vapeur et accessoires



STEAM HOME 3/6/9 kW

Notre tout dernier générateur de vapeur compact et efficace pour les environnements privés. Il offre des fonctionnalités inédites et optimisées, telles que la mise en veille, une option d'aromathérapie et une protection améliorée contre les blocages.



DIFFUSEUR DE SENTEURS

Disponible en option pour votre générateur de vapeur, à raccorder simplement au tuyau de sortie. Ajoutez 5 litres de parfum concentré. Senteurs disponibles : citron, menthe poivrée, eucalyptus et lavande.



ADOUCCISSEUR D'EAU

Réduit efficacement la dureté de l'eau à 1°dH, augmentant la fiabilité et la durée de vie des générateurs de vapeur. Grâce à cette unité automatisée, il n'est plus nécessaire de recourir à des commandes manuelles ou à des minuteries électriques. En éliminant le calcium, elle réduit les détartrages des générateurs de vapeur, prolongeant ainsi leur durée de vie. Aucun branchement électrique n'est nécessaire, il suffit de raccorder l'unité à l'alimentation en eau et à l'évacuation pour le lavage à contre-courant. Idéal pour les systèmes Steam Commercial et Steam Home. Ce système utilise des blocs de sel qui doivent être rechargés périodiquement.



BAHIA HOME

La sortie de vapeur Bahia est le choix évident sur le plan de la forme, de la fonctionnalité et de l'esthétique. Conception en verre de sécurité trempé avec Corian ou plastique brillant. Verre de sécurité trempé et plastique brillant.
Taille : (L) : 280 mm (h) : 180 mm

Vous recherchez des produits pour un usage professionnel ? Rendez-vous en page 92

Accessoires

Pour profiter pleinement de l'expérience Vista, complétez l'ensemble avec les accessoires assortis, à savoir les tabourets et l'étagère en aluminium noir mat. Ou, si vous préférez, vous pouvez également opter pour les tabourets en Corian blanc.



TABOURET PIXEL

Ce tabouret peut être utilisé à la fois à l'intérieur de votre cabine hammam Vista ou servir de tabouret décoratif dans votre salle de bains. Il est fabriqué en aluminium et présente une forme légèrement courbée, pour une assise confortable. La surface lisse est recouverte d'un magnifique revêtement en poudre noir mat pour aller avec les profilés du modèle Vista. Taille disponible : 380 (l) x 330 (p) x 430 (h) mm

ÉTAGÈRE PIXELS

Une petite étagère pour poser vos produits de bain ou tout simplement pour décorer. Elle est du même noir mat que les profilés de la cabine hammam Vista. Elle peut supporter jusqu'à deux kilos et le motif en pixels est incisé pour que l'eau ne soit pas retenue sur l'étagère. Taille: 90 (p) x 400 (L) mm

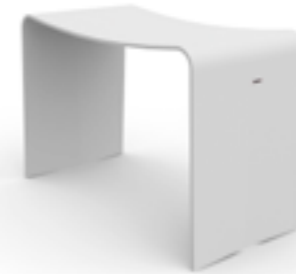

TABOURET EN CORIAN

Tabouret ergonomique et facile à déplacer, fabriqué en Corian, un matériau hygiénique et luxueux. Tailles disponibles : 660 (l) x 310 (p) x 450 (h) mm 350 (l) x 320 (p) x 420 (h) mm

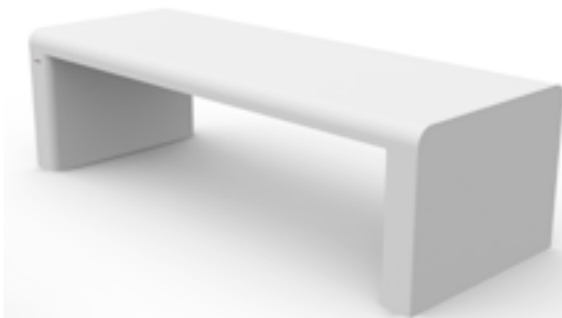

BANC EN CORIAN

Banc résistant et hygiénique pour les grandes cabines à vapeur, fabriqué en Corian, un matériau hygiénique et luxueux.

Tailles disponibles : 1 545 (l) x 600 (p) x 450 (h) mm 1 945 (l) x 600 (p) x 450 (h) mm 2 345 (l) x 600 (p) x 450 (h) mm



INFRAROUGE

5. Avantages de l'utilisation d'une cabine à chaleur infrarouge

1. RELAXATION

La chaleur infrarouge procure une expérience confortable qui contribue à apaiser l'esprit et à favoriser une relaxation profonde.

2. RÉCUPÉRATION MUSCULAIRE

Les saunas infrarouges peuvent aider à la récupération après l'exercice physique en contribuant à une bonne circulation.

3. BIEN-ÊTRE

L'utilisation régulière d'un sauna peut aider à augmenter la vitalité et la sensation de bien-être.

4. NETTOYAGE NATUREL

La chaleur infrarouge favorise la transpiration, ce qui peut soutenir le processus naturel de purification et de régénération du corps.

5. RÉCUPÉRATION

Une séance de sauna infrarouge peut procurer clarté d'esprit et regain d'énergie, vous aidant ainsi à vous sentir ressourcé(e) et prêt(e) pour la journée.

Choisir un sauna infrarouge n'aura jamais été aussi facile.

1. **CABINE 1 PERSONNE** Offrez-vous un moment de détente absolue dans votre sanctuaire privé.
2. **CABINE 2 PERSONNES** Partagez la chaleur d'une expérience merveilleuse avec un ami ou un être cher.
3. **CABINE 3 PERSONNES** Passez du temps en famille tout en profitant d'une spacieuse cabine à chaleur infrarouge.

Nos modèles sont disponibles en noir élégant. Ces cabines sont confortables et spacieuses. Vous n'arrivez pas à choisir ? Découvrez nos cabines Combi en pages 90-91 pour profiter du meilleur des deux mondes !

Découvrez les nombreux avantages de nos cabines à chaleur infrarouge proposant des fonctionnalités de pointe, notamment de faibles émissions électromagnétiques pour plus de sécurité, une élégante paroi avant entièrement vitrée, un éclairage RGBW ajustable avec un variateur pour une ambiance parfaite ainsi que des lumières apaisantes et une luminothérapie thérapeutique. Offrez-vous une exceptionnelle expérience de bien-être holistique !



CABINE POUR UNE PERSONNE

La cabine parfaite si vous manquez d'espace ou si vous souhaitez simplement profiter seul de votre sauna.
Dimensions : 913 (l) x 913 (p) x 1 938 (h) mm



CABINE POUR DEUX PERSONNES

Cette cabine très demandée est parfaite pour accueillir jusqu'à deux personnes.
Dimensions : 1 213 (l) x 1 013 (p) x 1 938 (h) mm



CABINE POUR TROIS PERSONNES

Une superbe conception allée à une excellente utilisation de l'espace. Convient parfaitement pour un maximum de trois personnes et s'adapte à presque tous les angles. Dimensions :
(l) 1 301 x (P) 1 301 x H 1 938 mm



CABINE POUR TROIS PERSONNES

Cette cabine à chaleur infrarouge spacieuse et élégante peut accueillir jusqu'à trois personnes.
Dimensions : 1 633 (l) x 1 078 (p) x 1 938 (h) mm

Des fonctionnalités offrant plus de confort et de style

La cabine à chaleur infrarouge de Tylo est dotée de nombreuses fonctionnalités standard haut de gamme et propose une gamme de traitements de chromothérapie. Vous en ressortirez plus fort(e), plus équilibré(e) et en meilleure forme !



POIGNÉE
Poignée qui sert également de porte-serviettes à l'extérieur et de support de tablette à l'intérieur.



SOL
Dalle de plancher CarbonFlex avec chaleur infrarouge, habillée d'un tissu noir assorti aux panneaux.



COULEUR DES PANNEAUX
Les panneaux infrarouges sont habillés d'un élégant tissu noir.

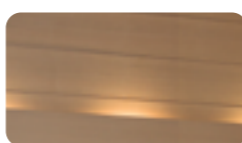

ÉCLAIRAGE
Éclairage indirect pour un moment de relaxation optimale. Système RGBW pour les choix de couleurs.



HAUT-PARLEURS
Audio Bluetooth®



PLACES ASSISES
Sièges arrondis pour plus de confort et d'espace pour les jambes.



Chromothérapie

Nous savons tous que nous avons besoin de lumière pour vivre. Surtout pendant les sombres mois d'hiver. La chromothérapie consiste à utiliser les couleurs pour améliorer notre santé et notre bien-être, chaque couleur du spectre ayant un effet positif différent sur notre corps. Quelle est votre couleur préférée ?



ÉNERGIE
Le symbole de l'amour et de la passion. Augmente l'énergie et la vitalité.

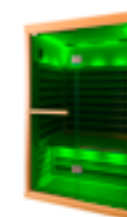

RELAXATION
Le vert est une couleur harmonieuse et relaxante. Il favorise l'équilibre et l'amour.

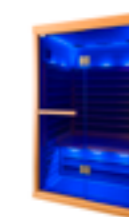

CALME
Le bleu accentue le calme, cette couleur étant synonyme de paix et de gentillesse.



CRÉATIVITÉ
Le turquoise nous aide à trouver la paix, la sérénité et la créativité.



BONHEUR
Le jaune est la couleur du bonheur et de l'énergie ; il favorise la bonne humeur et la légèreté.



CONNAISSANCE
Le violet est la couleur de la conscience spirituelle, il stimule l'intuition et l'imagination.

Tableau de commande intelligent et intuitif

Détendez-vous en écoutant votre liste de lecture préférée, écoutez tranquillement votre livre audio ou changez les couleurs du plafond d'une simple pression du doigt.

- Capacité Wi-Fi
- Application mobile disponible
- Affichage intuitif (heure/température/éclairage/état du système).
- Minuteur de 60 minutes.
- Contrôle de la lumière RGBW intégré avec gradateur.
- Audio Bluetooth® intégré.
- Commande vocale compatible avec Alexa, Google et Siri.





Cabine à chaleur infrarouge

La cabine à chaleur infrarouge Tylösand de Tylö ne consomme qu'environ 1,5 à 2 kWh pour une heure d'utilisation, ce qui en fait une solution très économe en énergie

Outre les nombreux avantages d'une cabine à chaleur infrarouge pour la santé, l'efficacité énergétique est un autre facteur intéressant. La technologie infrarouge utilise aussi moins d'électricité que de nombreux autres appareils ménagers courants.

Par rapport à un sauna traditionnel, la fonction de l'infrarouge n'est pas de chauffer l'air, mais plutôt la matière organique, votre corps, dans la cabine. Et comme il n'est pas nécessaire d'attendre que la cabine à chaleur infrarouge se réchauffe, vous pouvez profiter immédiatement de ses bienfaits !

Le sauna traditionnel est normalement utilisé à des températures comprises entre 65 et 90°C pendant une heure en moyenne. Une cabine sauna plus petite consomme généralement environ 4 à 5 kW/h, selon la taille, la construction et la température souhaitée. La cabine à chaleur infrarouge de Tylö consomme environ 1,5 à 2 kW/h pour une heure d'utilisation en comparaison.



Sauna combiné 2 en 1

Vous n'êtes pas sûr du type de sauna que vous souhaitez ? Pourquoi ne pas prendre les deux ? Intégrez nos panneaux infrarouges dans votre cabine sauna pour pouvoir profiter d'un bain de sauna traditionnel ou de la thérapie thermique douce des panneaux infrarouges.

VOUS AVEZ UNE PIÈCE QUE VOUS UTILISEZ RAREMENT ET QUI POURRAIT ÊTRE RÉAMÉNAGÉE ?

Concevez votre cabine à chaleur infrarouge personnelle ! Utilisez nos différentes tailles de panneaux infrarouges pour créer l'espace infrarouge idéal qui répond à vos besoins. Notre système de sauna traditionnel avancé Tylö a été parfaitement combiné avec la technologie infrarouge pour vous offrir tous les avantages de la chaleur.

TROIS TYPES DE PANNEAUX DIFFÉRENTS

Choisissez parmi trois types de panneaux infrarouges amovibles différents que vous pouvez échanger contre une partie du dossier, afin de doubler les plaisirs du sauna. Les panneaux en tissu noir sont fabriqués à partir de bois de pruche doux et naturel et sont disponibles en trois tailles pour s'adapter à votre espace. Combinez-les dans votre sauna ou utilisez-les pour construire une cabine à chaleur infrarouge sur-mesure.

Avec nos panneaux infrarouges, vous pouvez aménager votre cabine à chaleur infrarouge de manière à recevoir de la chaleur au niveau du dos, des mollets et/ou des flancs. Découvrez les différentes utilisations des panneaux infrarouges en scannant le code QR !



Efficacité accrue, consommation d'énergie réduite

Les cabines à chaleur infrarouge fonctionnent par ondes de chaleur pour réchauffer directement le corps, vous suiez donc plus alors qu'il fait moins chaud.

RÉCHAUFFEMENT DU CORPS ENTIER

Les cabines à chaleur infrarouge de Tylö utilisent des panneaux infrarouges exclusifs qui vous procurent la même chaleur de bas en haut, répartie uniformément sur tout le corps. Les panneaux ont une plus grande surface de chauffe pour vous assurer un confort optimal. Ils diffusent la chaleur sur une plus grande surface de manière à ce que la température de surface soit la plus agréable possible pour vous. Ils transmettent également une exposition maximale sur la zone la plus large possible pour créer des longueurs d'onde infrarouges optimales qui vous procurent une chaleur douce et uniforme pour une expérience sauna parfaite. Et ce sont probablement les panneaux les plus sûrs du marché, grâce à notre technologie brevetée.

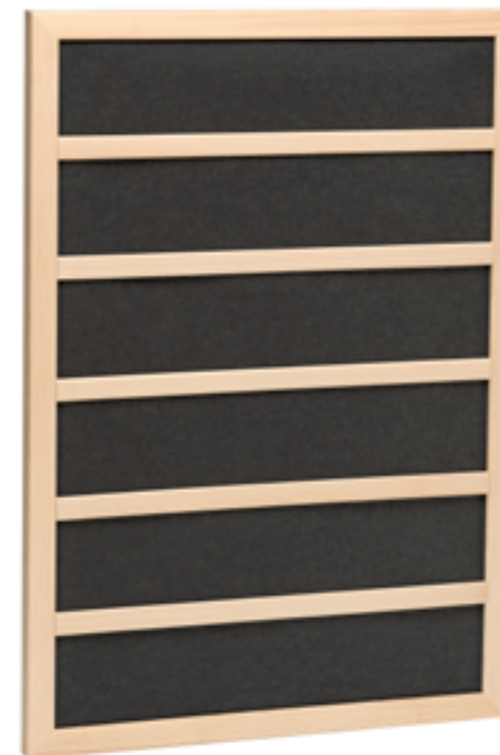

Puissance : 300 W
680 (l) x 37 (p) x 980 (h) mm



Puissance : 150 W
360 (l) x 37 (p) x 980 (h) mm



Puissance : 100 W
275 (l) x 37 (p) x 980 (h) mm

COMMERCIAL



Votre partenaire idéal pour les projets de sauna professionnels

Tylö est votre partenaire de confiance pour vos projets de saunas à usage professionnel, avec une présence sur chaque continent. Que vous recherchiez un sauna traditionnel, une cabine hammam ou une cabine à chaleur infrarouge, Tylö a ce qu'il vous faut. Nous proposons des expériences de sauna de haute qualité et des solutions complètes qui apportent une valeur ajoutée à votre entreprise.

Poêles pour sauna à usage professionnel



SENSE COMMERCIAL

Le poêle Sense Commercial, plus petit, est disponible en deux niveaux de puissance et est idéal pour les petits saunas publics. Combinez-le avec le tableau de commande Elite et le boîtier de relais Commercial Lite pour l'utiliser et le contrôler facilement via Elite Cloud.

6,6 kW – pour les cabines de sauna de 4-8 m³
8 kW – pour les cabines de sauna de 6-12 m³

Version grand format du Sense Commercial, ce poêle est proposé en trois niveaux de puissance. Conçu pour les installations professionnelles, il s'intègre aussi aux

saunas privés de grandes dimensions. L'interface de commande Elite, associée au relais Commercial, offre une expérience d'utilisation fluide. La version 10,7 kW utilise le relais Commercial Lite. De 10,7 à 20 kW, les modèles peuvent être associés à un générateur et à un diffuseur de vapeur pour une expérience Tylarium (Soft Sauna) exceptionnelle.

10,7 kW – pour les cabines de sauna de 10-18 m³
16 kW – pour les cabines de sauna de 15-35 m³
20 kW – pour les cabines de sauna de 22-43 m³



Fonctionnalités idéales pour un usage professionnel

IntelliAir™ – Flux d'air optimisé pour un temps de chauffage extra rapide

ThermoSafe™ – Surface de protection qui minimise le risque de brûlures

Ready-at™ – Planifiez à quel moment le sauna doit être chaud et prêt à l'emploi

Elite Cloud – Contrôlez votre sauna à distance via une appli et le service cloud

TABLEAU DE COMMANDE ELITE

Elite vous offre un contrôle total de votre sauna grâce à la connectivité cloud via Elite Cloud. Vous pouvez utiliser et contrôler facilement le sauna depuis le bureau, la réception ou à distance à partir d'un appareil mobile. Des fonctionnalités telles que le mode d'économie d'énergie, le mode veille, la fonction « Ready-at » et la programmation le rendent particulièrement adapté aux environnements commerciaux tels que les spas, les hôtels et les salles de sport où les exigences en matière de performance et d'efficacité sont élevées.



BOÎTIER DE RELAIS COMMERCIAL LITE

Un boîtier de relais compact pour contrôler les poêles jusqu'à 10,8 kW. Utilisé avec les tableaux de commande Elite ou Pure, il est compatible avec le petit modèle Sense Commercial et le poêle Crown Commercial. Comprend des raccords pour l'éclairage, une sortie auxiliaire et une commande infrarouge de 2 100 W.



BOÎTIER DE RELAIS COMMERCIAL

Boîtier de relais pour le plus grand poêle Sense Commercial, allant de 16 à 20 kW. À utiliser avec les tableaux de commande Elite ou Pure. Équipé de raccordement pour l'éclairage et trois sorties auxiliaires.

Plus d'informations sur les modèles Tylarium, Standby et Soft Sauna en pages 99-101

Crown Commercial

Le modèle Crown Commercial est conçu pour répondre aux normes élevées des spas, hôtels et autres environnements de sauna à usage intensif. Avec son design élégant et ses solides performances, c'est le choix de confiance pour un usage professionnel. Cet appareil sur pied est doté d'un compartiment à pierres profond pouvant contenir jusqu'à 20 kg de pierres ; il est également équipé de la technologie IntelliAir™ qui permet une montée en température rapide et une répartition uniforme de la chaleur dans toute la pièce du sauna. La surface est revêtue de ThermoSafe™, une protection contre les brûlures accidentelles. L'ensemble des opérations d'entretien et d'installation peuvent être réalisées d'un seul côté, ce qui simplifie la mise en service et la maintenance. L'éclairage LED intégré ajoute une lueur d'ambiance, idéale pour les espaces bien-être luxueux.

8 kW – pour les cabines de sauna de 6-12 m³

10,8 kW – pour les cabines de sauna de 10-18 m³



L'unité est contrôlée au moyen du tableau de bord Elite et du boîtier de relais Commercial Lite.



TABLEAU DE COMMANDE ELITE



BOÎTIER DE RELAIS COMMERCIAL LITE

Twin Crown Commercial

Pour les cabines de sauna plus grandes ou lorsque davantage de puissance est requise, le modèle Twin Crown Commercial est la solution idéale. En combinant deux poêles Crown Commercial dans une installation synchronisée, vous obtenez une puissance totale pouvant atteindre 21,6 kW. Cette configuration double assure une production de vapeur constante grâce à une distribution alternée de l'eau entre deux compartiments à pierres séparés, contenant chacun 20 kg de pierres. L'éclairage LED intégré donne une ambiance lumineuse et rehausse l'expérience globale du sauna.

16 kW (2x8 kW) – pour les cabines de sauna de 15-35 m³

18,8 kW (8+10,8 kW) – pour les cabines de sauna de 18-40 m³

21,6 kW (2x10,8 kW) – pour les cabines de sauna de 22-45 m³



Les unités sont contrôlées au moyen du tableau de bord Elite et des boîtiers de relais Pro Control et Pro Power.



TABLEAU DE COMMANDE ELITE



BOÎTIER DE RELAIS PRO CONTROL



BOÎTIER DE RELAIS PRO POWER

BOÎTIER DE RELAIS PRO

Les boîtiers de relais Pro Control et Pro Power 25/45 sont conçus pour les environnements de sauna nécessitant de contrôler plusieurs sources de chaleur. Le système gère à la fois les poêles de sauna et les panneaux IR en deux groupes séparés, ce qui le rend particulièrement adapté pour les configurations telles que Twin Crown Commercial ou d'autres installations combinées poêle et IR.



BOÎTIER DE RELAIS PRO CONTROL

Boîtier de commande utilisé avec le boîtier de relais Pro Power.

Requis pour commande le boîtier de relais Pro Power 25 ou 45.
Se raccorde au tableau de commande Elite
Peut contrôler directement des panneaux infrarouges jusqu'à 2 100 W (Harmony infrarouge)
2 sorties aux.
1 sortie éclairage
Tension : 200-240 V - 10 A



BOÎTIER DE RELAIS PRO POWER 25

Boîtier de contacteur pour gérer deux groupes séparés de poêle et/ou panneaux infrarouges.

BOÎTIER DE RELAIS PRO POWER 45

Version plus grande du boîtier de contacteur, conçue pour une puissance de sortie plus élevée.

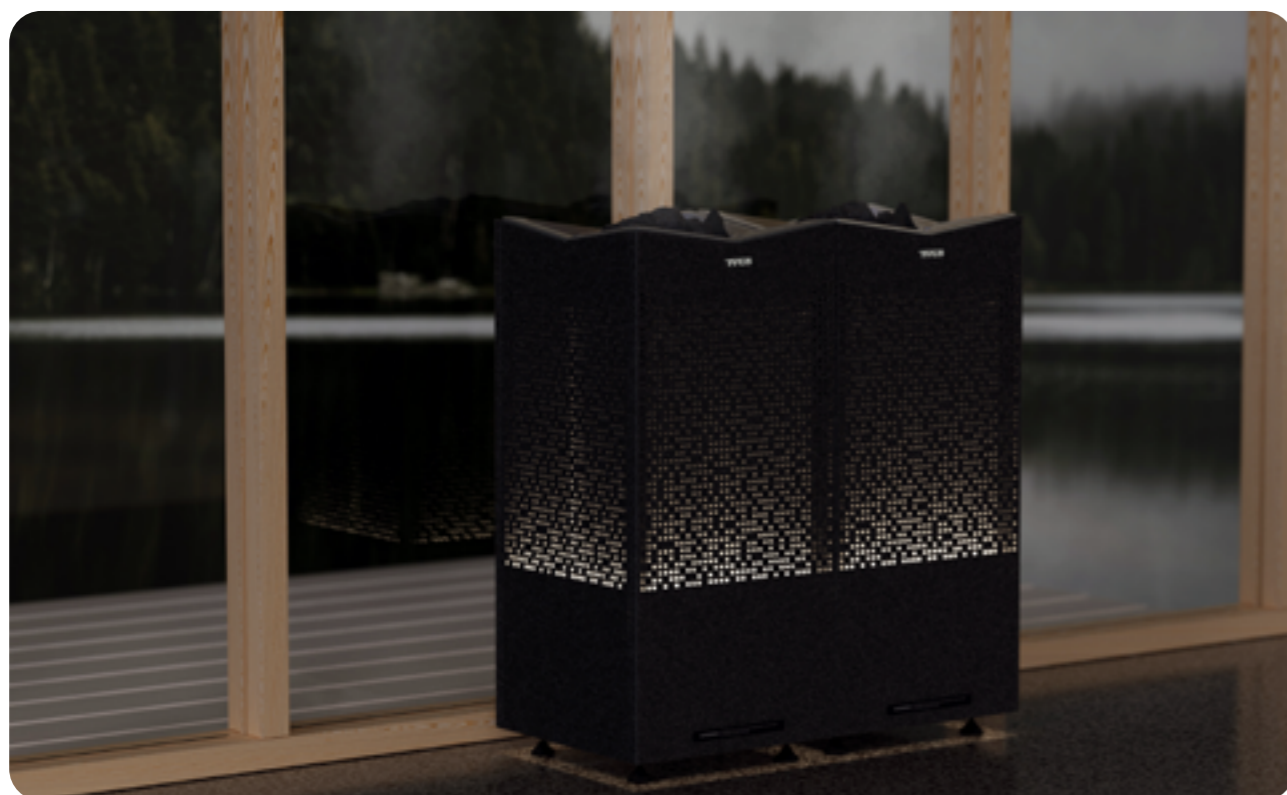

Pour un aperçu complet du système de tableaux de commande, de boîtiers de relais et de poêles avec schémas de câblage et tableaux de compatibilité, voir en pages 116-119.

Sauna et consommation d'énergie



Mise en veille et économies d'énergie.

Les saunas professionnels Tylo sont dotés d'une fonction de mise en veille qui baisse la température lorsqu'ils ne sont pas utilisés. Cela permet aux clients de chauffer facilement le sauna à la température souhaitée en appuyant simplement sur le bouton de démarrage ou sur l'interrupteur externe lorsqu'ils sont prêts à l'utiliser. La fonction de mise en veille de notre sauna permet non seulement aux clients de chauffer rapidement le sauna à la température souhaitée, mais contribue également à économiser de l'énergie en réduisant la température lorsqu'il n'est pas utilisé. Cette fonction d'économie d'énergie permet de réduire les factures d'électricité et de minimiser l'impact environnemental.

Il ne vous reste plus que quelques questions avant de découvrir comment le mode veille peut générer des économies dans le cadre de votre projet de sauna et de hammam à usage professionnel.

EXEMPLE

Un poêle Sense Commercial 16, fonctionnant 14 heures par jour, 365 jours par an dans un espace de 28 m³, et avec une durée moyenne de veille quotidienne de 3 heures, peut permettre de réaliser des économies annuelles de 1 524 €. Ce calcul est basé sur un coût d'électricité de 0,25 €/kWh.



Scannez le code QR et répondez aux questions pour voir combien vous pouvez économiser. Ou rendez-vous sur : tylo.com/energy-saving-calculator



Sense Commercial + Steam Commercial = Tylarium

La combinaison du générateur Steam Commercial et du poêle Sense Commercial avec un distributeur de vapeur et un tableau de commande Elite rend possible l'expérience Soft Sauna. Cela s'applique même aux environnements publics et commerciaux. Soft Sauna constitue une version moderne du sauna traditionnel permettant de profiter à la fois de la chaleur et de

l'humidité. Pour commander et contrôler le sauna depuis un bureau ou une réception, tout ce dont vous avez besoin est le Wi-Fi, un appareil et l'application Tylö. L'application est spécialement conçue pour optimiser l'expérience du sauna et est compatible avec les appareils iOS, Android et les ordinateurs de bureau.



GÉNÉRATEUR STEAM COMMERCIAL



POÊLE POUR SAUNA SENSE COMMERCIAL avec distributeur de vapeur



TABLEAU DE COMMANDE ELITE avec boîtier de relais Commercial et kit Tylarium Elite*



Version chaude et sèche ou combinée avec une vapeur douce ?

SAUNA TRADITIONNEL

Selon la tradition, il n'existe que deux versions du sauna scandinave. La version classique du sauna se caractérise par une température constante d'environ 75 à 90°C et une humidité relative d'environ 5 à 15 %. Une louche d'eau peut être versée occasionnellement sur le poêle, ce qui permet de diffuser une chaleur et une vapeur agréables dans tout le sauna. Une forme plus extrême, prisée par de nombreux Finlandais, consiste en une chaleur intense, avec une température d'environ 95 à 110°C et une humidité quasi nulle.

SOFT SAUNA DE TYLÖ

Soft Sauna est un sauna plus doux, avec une température d'environ 45-65°C. Associé à un taux d'humidité d'environ 30 à 65 %, il crée une expérience de sauna douce et apaisante qui convient aussi bien aux adultes qu'aux enfants. Pour un moment encore plus agréable, des herbes naturelles ou des huiles aromatiques peuvent être ajoutées à la vapeur.

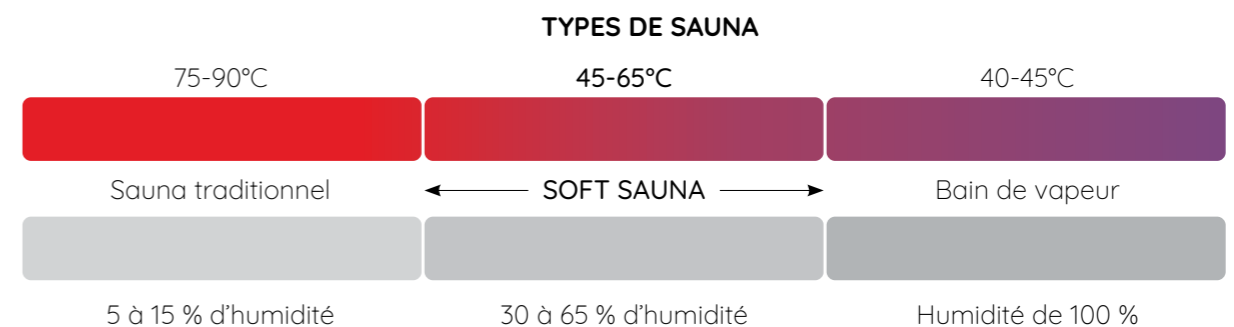

Cabines hammam personnalisées

Tylö propose des générateurs de vapeur à usage commercial qui offrent une expérience de vapeur de première classe dans votre espace spa. Personnalisez votre cabine hammam en fonction de vos spécifications exactes et offrez à vos invités une expérience de relaxation absolue.

Générateurs de vapeur

Nos générateurs de vapeur durables fonctionnent de manière fiable même lorsqu'ils sont utilisés en continu, avec des coûts de maintenance et de service minimes. Ils possèdent plusieurs fonctionnalités pratiques pour une expérience optimale.



STEAM COMMERCIAL

Notre générateur de vapeur Steam Commercial est équipé d'un grand réservoir d'eau et est conçu pour être connecté facilement à notre fonction Multi-Steam, un moyen efficace d'éviter les arrêts dans les systèmes souvent utilisés. Disponible en puissances de 9/12/15 kW



SORTIE DE VAPEUR PRO

Le modèle Bahia PRO a été créé pour un usage commercial. Fabriquée à partir de verre de sécurité trempé avec Corian, cette sortie de vapeur assure une distribution uniforme de la vapeur et des niveaux sonores minimes. La conception est idéale pour les établissements publics. Se fixe simplement sur un pan de mur plat. Optimisez votre expérience vapeur avec Bahia Pro.

Choisissez le tableau de commande adapté à votre générateur



ELITE

Vous permet de régler la température avec précision pour un contrôle total. Programme hebdomadaire et autres réglages utiles pour un usage commercial. Connexion cloud incluse pour plus de confort et des avantages optimaux.



PURE

Doté du tableau de commande tactile numérique standard pour une utilisation facile et pratique. Vous permet de régler la température et la durée.



Panacea Twin

Une solution combinant sauna et cabine hammam.

Le modèle Panacea Twin propose à la fois une cabine hammam et un sauna dans une conception scandinave harmonieuse, ce qui en fait la solution parfaite pour tout environnement professionnel. La cabine sauna deux-en-un est disponible dans des tailles standard avec tout inclus, sous forme d'offre groupée, où le style s'exprime sans compromis. Elle est facile à installer et à retirer, ce qui la rend idéale pour les espaces loués.

Voir les tailles en page 121.

RÉALISATIONS

Karlatornet

Devenu un nouveau moment emblématique de Göteborg, Karlatornet est actuellement le plus haut gratte-ciel de Suède. La société Tylö a été chargée de concevoir, fabriquer et livrer 26 saunas aux appartements et à l'hôtel.



Quatre luxueux appartements-terrasses ont été aménagés aux étages 70 à 74, avec des saunas équipés de façades panoramiques en verre, de poêles Crown et d'intérieurs en tremble thermo-bruni. Des saunas ont également été livrés à 20 autres appartements, tous adaptés individuellement pour s'harmoniser avec leur architecture unique. Le spa de l'hôtel dispose de deux saunas, un traditionnel et un hybride avec panneaux

infrarouges intégrés aux parois. Le design basé sur les dessins de Semrén & Månsson a été réalisé par Tylö avec des panneaux et aménagements intérieurs en tremble côtelé, des détails profilés et un éclairage LED intégré. Tous les saunas ont été fabriqués dans l'usine Tylö située à Halmstad et installés sur site avec une précision millimétrique.



RÉALISATIONS

Hôtel Tylösand

L'hôtel Tylösand, situé sur la côte sud-ouest de la Suède, est l'un des principaux hôtels spa du pays. L'hôtel est réputé pour ses activités de loisirs et de détente, et propose une approche unique en matière de santé et de forme physique.



SOFT SAUNA

L'hôtel Tylösand a modernisé son spa grâce à l'ajout d'un nouveau sauna commercial adapté au Soft Sauna, une expérience de sauna plus douce créée par Tylö avec sa technologie Tylarium. Ce type de sauna combine des températures plus basses et une humidité plus élevée, ce qui le rend idéal pour des séances prolongées et pour un public plus large.

L'installation comprend un poêle Sense Commercial avec générateur de vapeur, tableau de commande Elite et éclairage LED intégrés. Les intérieurs sont composés de panneaux côtelés en aulne traité thermiquement sur un fond noir et un plafond noir en Taika, pour un rendu moderne et uniforme.

THÉRAPIE DE POINTE PAR INFRAROUGE

L'hôtel Tylösand propose désormais des soins infrarouges de pointe dans le cadre de ses offres de bien-être. L'incorporation de la thérapie par la chaleur infrarouge s'aligne sur le concept de « biohacking » de l'hôtel, qui favorise à la fois la récupération et le bien-être. Contrairement à son utilisation antérieure pour la rééducation, la thérapie par chaleur infrarouge remplit ici un double objectif. Ce choix reflète la popularité de cette thérapie et sa synergie avec la philosophie du biohacking, faisant de l'hôtel un pionnier des thérapies par chaleur infrarouge en Suède. Cette étape souligne l'engagement de l'hôtel à offrir des expériences de premier ordre à ses clients.

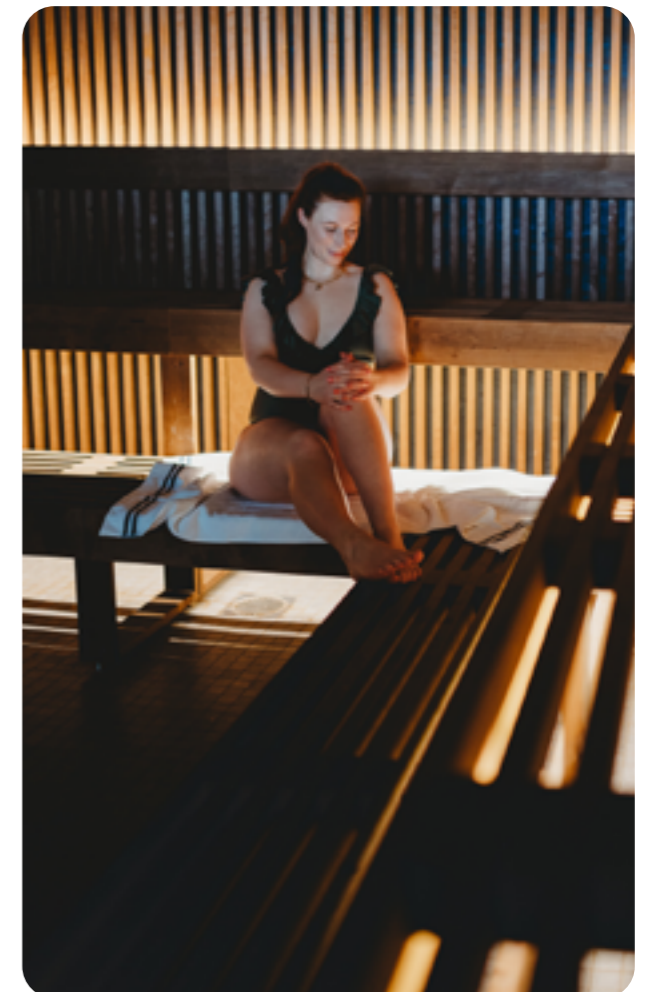

RÉALISATIONS

Skepparholmen Nacka



Le marché des cabines à chaleur infrarouge, très appréciées du public, continue de croître de manière explosive. C'est un élément de plus en plus courant dans les spas modernes. Afin de renforcer l'expérience qu'il propose, l'hôtel Skepparholmen Nacka a désormais enrichi son offre avec une cabine à chaleur infrarouge de Tylö.

À l'hôtel pour séminaire et spa Skepparholmen Nacka, les clients peuvent profiter d'une expérience qui stimule tous les sens. Idéalement situé dans l'archipel intérieur de Stockholm et surplombant le lac salé, les curistes de Skepparholmen peuvent s'asseoir et admirer le cadre naturel.

Lorsqu'il a été question d'une éventuelle rénovation, l'objectif était de trouver un complément à l'expérience de spa proposée par l'hôtel, et surtout de proposer un renouveau aux clients. Jenny Strömberg, responsable du spa au sein de l'hôtel Skepparholmen Nacka, avait remarqué la forte demande pour les cabines à chaleur infrarouge :

« Nous souhaitons compléter notre spa avec quelque chose de nouveau pour prendre soin de nos clients. »

Nous souhaitons développer l'expérience de spa. Nous avons constaté que les cabines à chaleur infrarouge étaient devenues très populaires. Nous souhaitons compléter notre spa avec quelque chose de nouveau pour prendre soin de nos clients. Nous sommes ravis de constater que notre nouvelle cabine à chaleur infrarouge est appréciée par nos clients. »



En gardant à l'esprit la proximité de l'hôtel avec la nature, Tylö a créé un environnement tranquille et enveloppant où les contrastes dans les choix de matériaux évoquent la fidélité à la nature et la conception moderne. Au final, nous avons choisi des panneaux Taika noirs combinés à un intérieur fin en aulne.

L'intérieur est équipé du système Tylö Slim en aulne, accompagné de plinthes décoratives. L'ensemble apporte du caractère à l'espace et se marie parfaitement avec les panneaux infrarouges intégrés aux murs.

Comme les panneaux infrarouges chauffent directement le corps, la température ambiante de la cabine est régulée par un poêle qui maintient une chaleur constante de 45 °C. Un élément essentiel dans les grandes cabines pour garantir une expérience optimale.

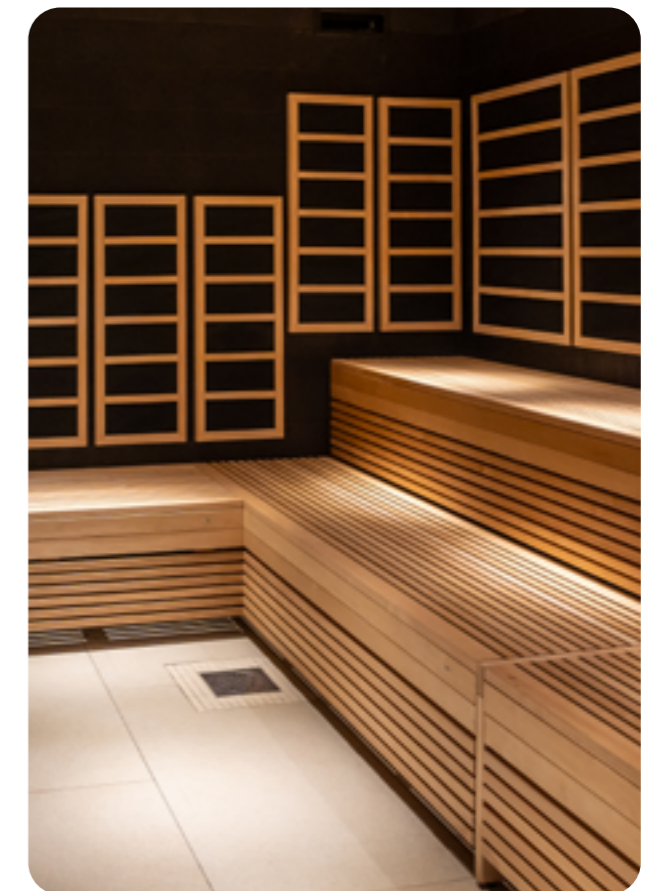

Quelle est la différence entre une cabine à chaleur infrarouge et un sauna traditionnel ?

Un sauna à chaleur infrarouge utilise la lumière des longueurs d'onde infrarouges pour chauffer le corps. Il chauffe la personne dans le sauna, plutôt que l'air ambiant comme dans un sauna traditionnel. Un sauna à chaleur infrarouge est donc perçu comme plus doux et plus agréable qu'un sauna traditionnel, et constitue une excellente alternative si vous trouvez le sauna traditionnel trop chaud. Il procure la même sensation de détente et de transpiration qu'un sauna traditionnel, mais avec une chaleur plus modérée et confortable.

RÉALISATIONS

Calmar Stadshotell

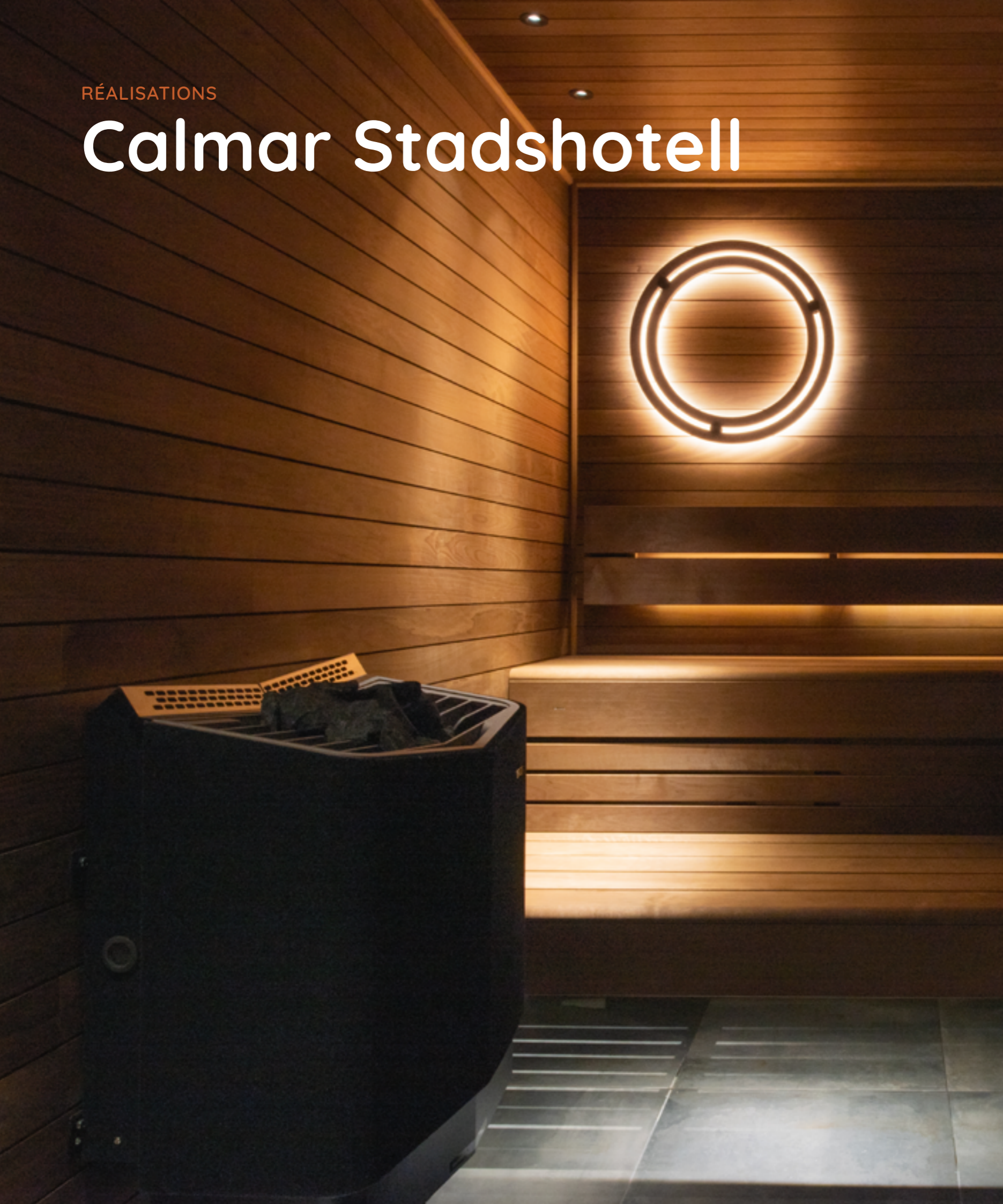

Ces saunas joliment conçus affichent une combinaison unique de matériaux et d'éclairages qui créent une ambiance élégante et moderne. Le tremble et l'aulne thermo-brunis, deux bois durables de haute qualité, se marient parfaitement avec le style de l'hôtel pour créer une atmosphère chaleureuse et accueillante.

Les intérieurs sont soigneusement conçus avec différents types de panneaux, allant des profils fins à des formats plus larges, qui apportent légèreté et caractère à l'aspect général des espaces. Des solutions d'éclairage créatives et raffinées mettent en valeur le design, en illuminant les saunas de manière à créer une ambiance calme et équilibrée.

Chaque détail a été soigneusement pensé et exécuté avec professionnalisme. Le résultat : une expérience de sauna à la fois confortable et luxueuse, où des matériaux de haute qualité et le souci du détail créent un environnement dédié à la détente et au bien-être.



Usage privé

POÊLES POUR SAUNAS ÉLECTRIQUES À USAGE PRIVÉ

Produit	Puissance (kW)	Volume du sauna (m³)	Poids du poêle + pierres (kg)	Dimensions (L x P x H)	Distance de sécurité				Tableau de commande adapté	Installation
					Paroi latérale (mm)	Paroi avant (mm)	Plafond (mm)	Sol (mm)		
Crown Combi Elite 6	6,6	4-8	34 + 20	362 x 441 x 805	50	30	1 900		Elite inclus	Montage sur pied
Crown Combi Elite 8	8	6-12	34 + 20	362 x 441 x 805	50	30	1 900		Elite inclus	Montage sur pied
Crown Combi Elite 10	10,8	10-18	34 + 20	362 x 441 x 805	50	30	1 900		Elite inclus	Montage sur pied
Sense Sport Combi 4	4,5	2-4	13,4 + 7	348 x 274 x 490	20	30	1 900	170	Intégré	Montage au mur
Sense Combi Pure 6	6,6	4-8	25 + 20	435 x 375 x 620	110	30	1 900	100	Pure inclus	Montage mural ou sur pied*
Sense Combi Pure 8	8	6-12	25,5 + 20	435 x 375 x 620	110	30	1 900	100	Pure inclus	Montage mural ou sur pied*
Sense Combi Pure 10	10,5	10-18	25,5 + 20	435 x 375 x 620	110	30	1 900	100	Pure inclus	Montage mural ou sur pied*
Sense Combi Elite 6	6,6	4-8	25 + 20	435 x 375 x 620	110	30	1 900	100	Elite inclus	Montage mural ou sur pied*
Sense Combi Elite 8	8	6-12	25,5 + 20	435 x 375 x 620	110	30	1 900	100	Elite inclus	Montage mural ou sur pied*
Sense Combi Elite 10	10,5	10-18	25,5 + 20	435 x 375 x 620	110	30	1 900	100	Elite inclus	Montage mural ou sur pied*

POÊLES POUR SAUNAS ÉLECTRIQUES À USAGE PRIVÉ

Produit	Puissance (kW)	Volume du sauna (m³)	Poids du poêle + pierres (kg)	Dimensions (L x P x H)	Distance de sécurité				Tableau de commande adapté	Installation
					Paroi latérale (mm)	Paroi avant (mm)	Plafond (mm)	Sol (mm)		
Crown Elite 6	6,6	4-8	27,5 + 20	362 x 362 x 805	50	30	1 900		Elite inclus	Montage sur pied
Crown Elite 8	8	6-12	28 + 20	362 x 362 x 805	50	30	1 900		Elite inclus	Montage sur pied
Crown Elite 10	10,8	10-18	28 + 20	362 x 362 x 805	50	30	1 900		Elite inclus	Montage sur pied
Sense Pure 6	6,6	4-8	18 + 20	435 x 375 x 600	110	30	1 900	100	Pure inclus	Montage mural ou sur pied*
Sense Pure 8	8	6-12	18,5 + 20	435 x 375 x 600	110	30	1 900	100	Pure inclus	Montage mural ou sur pied*
Sense Pure 10	10,5	10-18	18,5 + 20	435 x 375 x 600	110	30	1 900	100	Pure inclus	Montage mural ou sur pied*
Sense Elite 6	6,6	4-8	19 + 20	435 x 375 x 600	110	30	1 900	100	Elite inclus	Montage mural ou sur pied*
Sense Elite 8	8	6-12	19,5 + 20	435 x 375 x 600	110	30	1 900	100	Elite inclus	Montage mural ou sur pied*
Sense Elite 10	10,5	10-18	19,5 + 20	435 x 375 x 600	110	30	1 900	100	Elite inclus	Montage mural ou sur pied*

POÊLES POUR SAUNAS ÉLECTRIQUES À USAGE PRIVÉ

Produit	Puissance (kW)	Volume du sauna (m³)	Poids du poêle + pierres (kg)	Dimensions (L x P x H)	Distance de sécurité				Tableau de commande adapté	Installation
					Paroi latérale (mm)	Paroi avant (mm)	Plafond (mm)	Sol (mm)		
Sense Sport 2/4	2,2-4,5	2-4	9,3 + 7	348 x 214 x 480	20	30	1 900	170	Intégré	Montage au mur
Sense Sport 6	6,6	4-8	17,3 + 20	435 x 375 x 600	110	30	1 900	100	Intégré	Montage mural ou sur pied*
Sense Sport 8	8	6-12	17,5 + 20	435 x 375 x 600	110	30	1 900	100	Intégré	Montage mural ou sur pied*

*Les pieds pour le modèle Sense à installer au sol sont vendus séparément.

GÉNÉRATEURS DE VAPEUR

Modèle	Réf. article	Puissance (kW)	Volume min./max. de la cabine à vapeur (m³)				Production de vapeur (kg/h)	Dimensions en mm (L x P x H)	Tableau de commande adapté
			Mur fin en verre, plastique, etc.		Mur lourd en carrelage, béton, pierre, etc.				
			Avec ventilation	Sans ventilation	Avec ventilation	Sans ventilation			
Steam Home	66210120	3	-	max. 3	-	max. 2	480 x 159 x 615	Elite + Pure	
		6	3-8	4-15	2-5	2,5-8			
		9	6-16	13-24	4-10	7-16			

À installer à l'abri de la vapeur dans un espace sec et aéré.

Poêles à usage professionnel

POÊLES POUR SAUNA ÉLECTRIQUES À USAGE PROFESSIONNEL

Produit	Puissance (kW)	Volume du sauna (m ³)	Poids du poêle + pierres (kg)	Dimensions (L x P x H)	Distance de sécurité		Distance de sécurité			Tableau de commande adapté	Installation
					Paroi latérale (mm)		Paroi avant (mm)	Plafond (mm)	Sol (mm)		
Sense Commercial 6	6,6	4-8	17 + 20	431 x 375 x 600	110		30	1 900	100	Pure ou Elite avec boîtier de relais Commercial Lite	Montage mural ou sur pied*
Sense Commercial 8	8	6-12	17,5 + 20	431 x 375 x 600	110		30	1 900	100	Pure ou Elite avec boîtier de relais Commercial Lite	Montage mural ou sur pied*
Sense Commercial 10	10,7	10-18	32 + 25	650 x 400 x 650	150		200	1 900	270	Pure ou Elite avec boîtier de relais Commercial Lite	Montage au mur
Sense Commercial 16	16	15-35	32 + 25	650 x 400 x 650	150		200	2 100	270	Pure ou Elite avec boîtier de relais Commercial	Montage au mur
Sense Commercial 16.3 x 230 V	16	15-35	32 + 25	650 x 400 x 650	150		200	2 100	270	Pure ou Elite avec boîtier de relais Commercial	Montage au mur
Sense Commercial 20	20	22-43	32 + 25	650 x 400 x 650	150		200	2 100	270	Pure ou Elite avec boîtier de relais Commercial	Montage au mur
Sense Commercial 20.3 x 230 V	20	22-43	32 + 25	650 x 400 x 650	150		200	2 100	270	Pure ou Elite avec boîtier de relais Commercial	Montage au mur
Crown Commercial 8	8	6-12	26 + 20	362 x 362 x 805	50		30	1 900		Elite avec boîtier de relais Commercial Lite	Montage sur pied
Crown Commercial 10	10,8	10-18	26 + 20	362 x 362 x 805	50		30	1 900		Elite avec boîtier de relais Commercial Lite	Sur pied
Twin Crown Commercial 16	8 + 8	15-35	52 + 40	724 x 362 x 805	50		30	2 100		Elite avec boîtiers de relais Pro Control et Pro Power	Montage sur pied
Twin Crown Commercial 18.8	10,8 + 8	18-40	52 + 40	724 x 362 x 805	50		30	2 100		Elite avec boîtiers de relais Pro Control et Pro Power	Montage sur pied
Twin Crown Commercial 21.6	10,8	2,2-4,5	52 + 40	724 x 362 x 805	50		30	2 100		Elite avec boîtiers de relais Pro Control et Pro Power	Montage sur pied

*Les pieds pour le modèle Sense à installer au sol sont vendus séparément.

TYLARIUM

Volume du sauna (m ³)	Poêle pour sauna kW	Boîtier de relais	Générateur de vapeur (kW)	Tableau de commande	Nécessaire	Facultatif
10-18	Sense Commercial 10	Commercial Lite	Steam Commercial 9	Elite	Kit Tylarium Elite Réf. article 71016000	Distributeur de vapeur Commercial 90029263
15-35	Sense Commercial 16	Commercial	Steam Commercial 9	Elite	Kit Tylarium Elite Réf. article 71016000	Distributeur de vapeur Commercial 90029263
22-43	Sense Commercial 20	Commercial	Steam Commercial 12	Elite	Kit Tylarium Elite Réf. article 71016000	Distributeur de vapeur Commercial 90029263

COMMERCIAL

Dimensions de la cabine sauna à usage commercial avec puissance de chauffage correspondante en kilowatts (kW)*

Modèle de poêle	4-8 m ³	6-12 m ³	10-18 m ³	15-35 m ³	18-40 m ³	22-43 m ³	22-45 m ³
Sense Commercial 6	6,6						
Sense Commercial 8		8,0					
Crown Commercial 8		8,0					
Sense Commercial 10			10,7				
Crown Commercial 10			10,8				
Sense Commercial 16				16			
Twin Crown Commercial 16				8 + 8			
Twin Crown Commercial 18.8					10,8 + 8		
Sense Commercial 20						20	
Twin Crown Commercial 21.6							10,8

* Remarque : si la cabine de sauna a des parois en verre ou en carrelage/pierres, ajoutez 1-2 m³ au volume de la pièce pour chaque m² de matériaux lourds.

GÉNÉRATEURS DE VAPEUR

Modèle	Réf. article	Puissance (kW)	Volume min./max. de la cabine à vapeur (m ³)				Production de vapeur (kg/h)	Dimensions en mm (L x P x H)	Tableau de commande adapté
			Mur léger en verre, plastique, etc.		Mur lourd en carrelage, béton, pierre, etc.				
			Avec ventilation	Sans ventilation	Avec ventilation	Sans ventilation			
Steam Commercial	66210150	9	6-16	13-24	4-10	7-16	12	585 x 230 x 685	Elite + Pure
	66210152	12	14-22	22-30	8-15	14-20	16		
	66210154	15	18-25	28-38	10-19	18-25	20		
2 x 9 2 x 12 2 x 15 Steam Commercial		18	20-30	28-40	13-20	18-30	24		Elite
		24	28-40	38-50	18-30	28-40	32		
		30	36-50	56-76	32-42	42-57	40		
3 x 9 3 x 12 3 x 15 Steam Commercial		27	38-45	46-60	28-40	38-52	36		Elite
		36	43-60	58-70	38-50	48-60	48		
		45	54-75	84-114	47-63	60-75	60		

À installer à l'abri de la vapeur dans un espace sec et aéré.

Compatibilité entre les boîtiers de relais et les poêles pour sauna Commercial

400 V 3N~	Sense 6	Sense 8	Sense 10	Sense 16	Sense 20	Crown 8	Crown 10	Twin Crown 16	Twin Crown 18.8	Twin Crown 21.6
Boîtier de relais Commercial Lite	X	X	X			X	X			
Boîtier de relais Commercial	X	X	X	X	X	X	X			
Boîtier de relais Pro Power 25								X	X	X
Boîtier de relais Pro Power 45								X	X	X
200-230 V 3~										
Boîtier de relais Commercial Lite	X	X	X			X	X			
Boîtier de relais Commercial	X	X	X	X	X	X	X			
Boîtier de relais Pro Power 25								X		
Boîtier de relais Pro Power 45								X	X	X
200-230 V~										
Boîtier de relais Commercial Lite	X	X				X				
Boîtier de relais Commercial	X	X				X				
Boîtier de relais Pro Power 25								X		
Boîtier de relais Pro Power 45								X		

Capacité - Boîtier de relais Pro Power 25 et 45

Zone d'utilisation	Boîtier de relais Pro Power 25 Amp	Boîtier de relais Pro Power 45 Amp
Pour poêle (par groupe)	Max. 15 kW à 400-415 V 3~ Max. 8 kW à 200-230 V 3~ Max. 8 kW à 200-230 V~	Max. 15 kW à 400-415 V 3~ Max. 15 kW à 200-230 V 3~ Max. 8 kW à 200-230 V~
Pour panneaux infrarouges (par groupe)	Max. 6,9 kW à 400-415 V 3N~ Max. 3,9 kW à 200-230 V~	Max. 6,9 kW à 400-415 V 3N~ Max. 3,9 kW à 200-230 V~

Aperçu des systèmes de sauna commerciaux

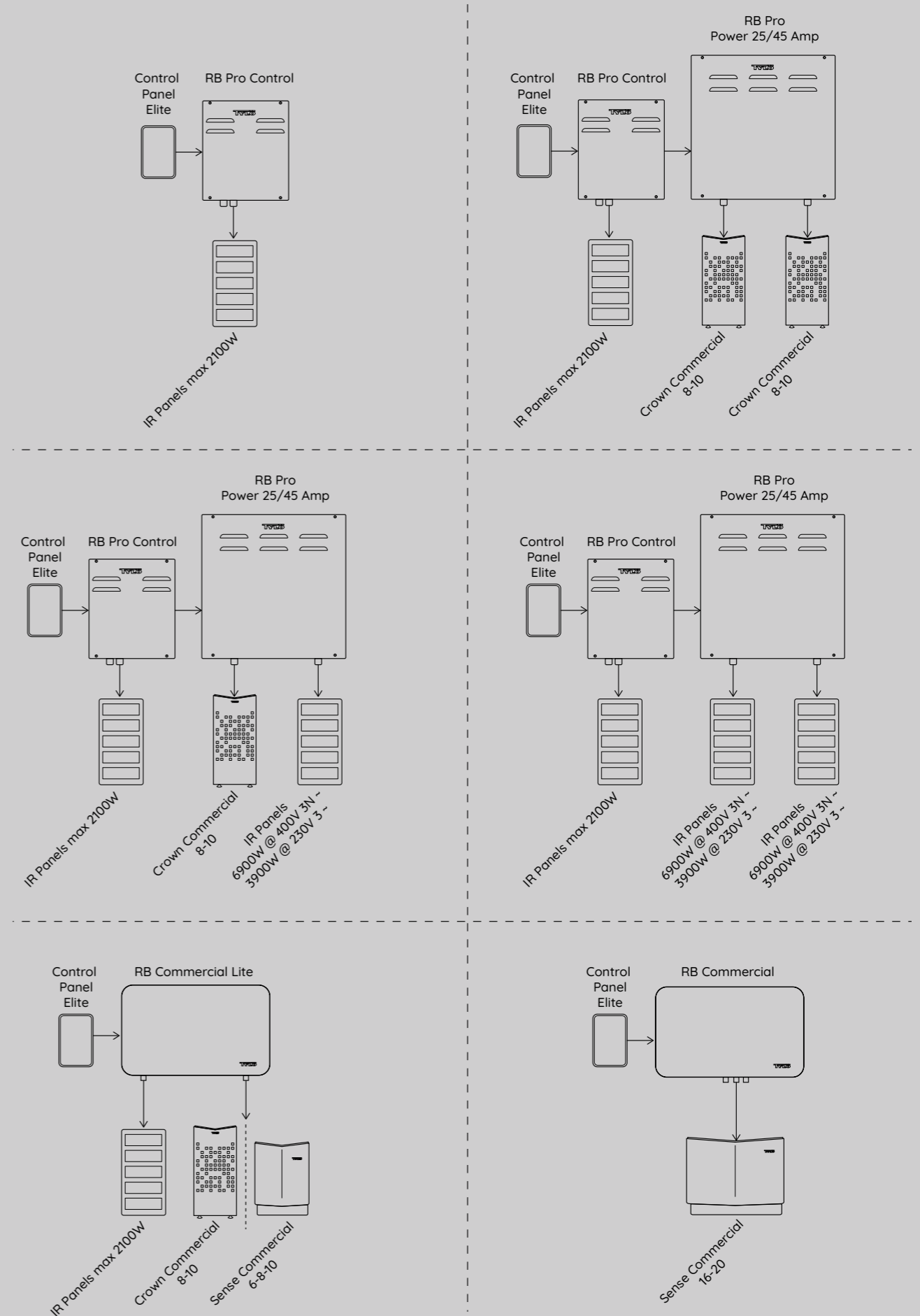

Informations techniques et plans

Panacea pages 72-73

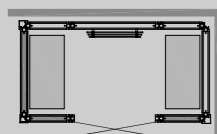

PANACEA 1709
Dimensions : 1 725 x 925 x 2 090 mm

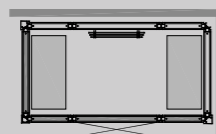

PANACEA 1709 T
Dimensions : 1 725 x 925 x 2 090 mm

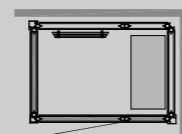

PANACEA 1309 T
Dimensions : 1 325 x 925 x 2 090 mm

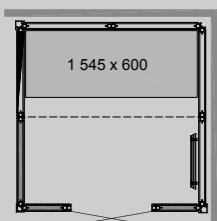

PANACEA 1717 1B
Dimensions : 1 725 x 1 725 x 2 090 mm

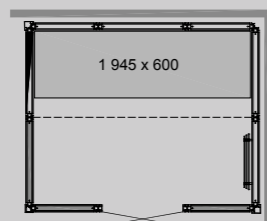

PANACEA 2117 1B
Dimensions : 2 125 x 1 725 x 2 090 mm

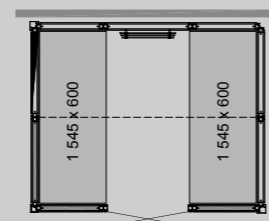

PANACEA 2117 2B
Dimensions : 2 125 x 1 725 x 2 090 mm

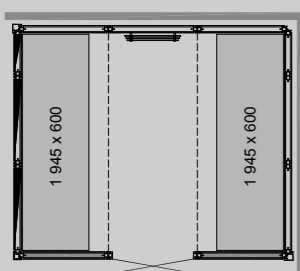

PANACEA 2521 2B
Dimensions : 2 525 x 2 125 x 2 090 mm

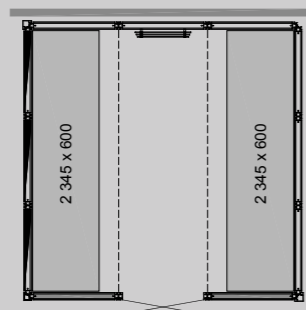

PANACEA 2525 2B
Dimensions : 2 525 x 2 525 x 2 090 mm

Les modèles 1717, 2117 et 2525 peuvent être fournis avec une porte adaptée aux fauteuils roulants (ouverture de 930 mm).

Panacea Twin pages 98-99

Alt. 1 - Situé dans le coin droit,

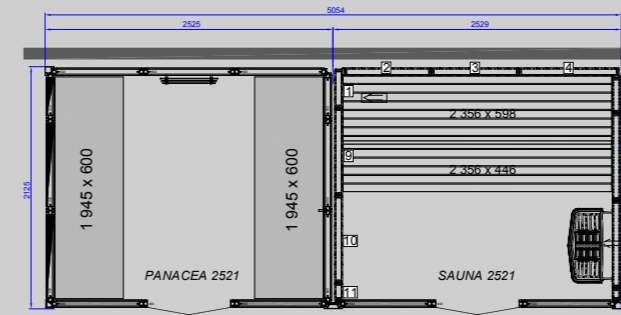

TWIN PANACEA 2521
Dimensions : (p) 2 125 x (l) 5 054 mm

Alt. 1 - Situé dans le coin droit,

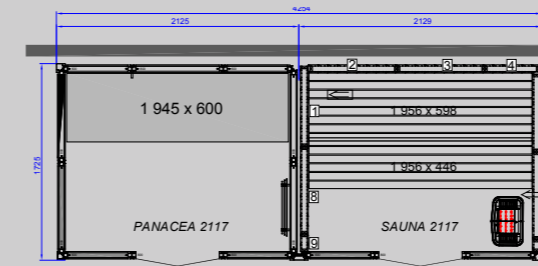

TWIN PANACEA 2117
Dimensions : (p) 2 125 x (l) 4 254 mm

Alt. 1 - Situé dans le coin droit,
Porte Panacea située à l'avant

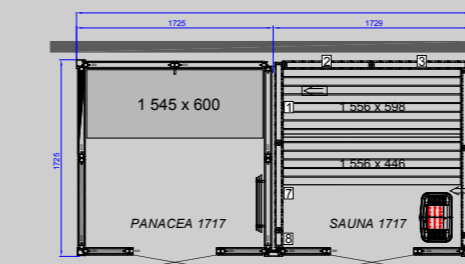

TWIN PANACEA 1717
Dimensions : (p) 1 725 x (l) 3 454 mm

Informations techniques et plans

Infrarouge p. 82-89

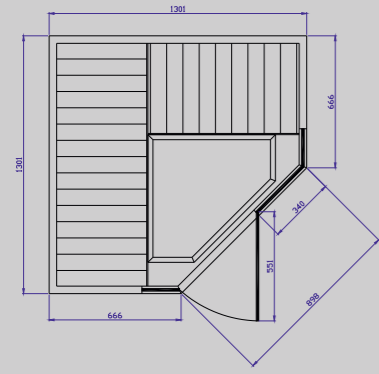

TYLÖSAND T-870
Dimensions : (p) 1 301 x (l) 1 301 mm
Puissance : 1 600 W

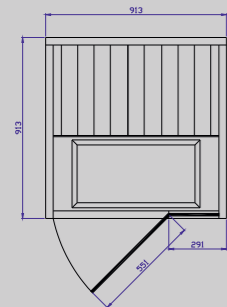

TYLÖSAND T-810
Dimensions : (p) 913 mm x (l) 913 mm
Puissance : 1 350 W

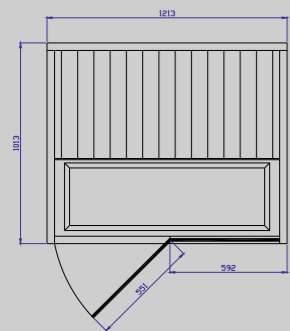

TYLÖSAND T-820
Dimensions : (p) 1 013 mm x (l) 1 213 mm
Puissance : 1 470 W

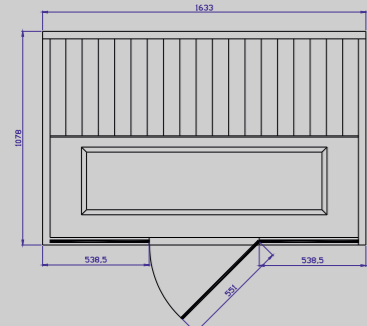

TYLÖSAND T-825
Dimensions : (p) 1 078 x (l) 1 633 mm
Puissance : 1 980 W

Vista p. 68-69

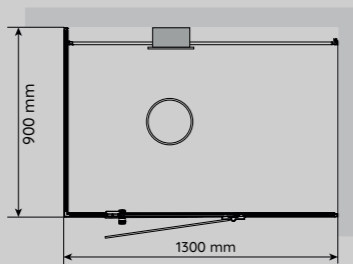

VISTA 130 À GAUCHE
Dimensions : (p) 900 mm x (l) 1 300 mm

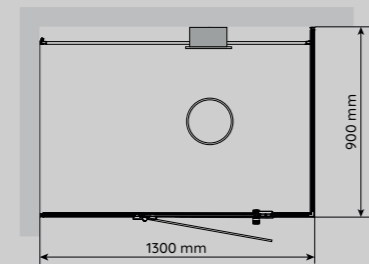

VISTA 130 À DROITE
Dimensions : (p) 900 mm x (l) 1 300 mm

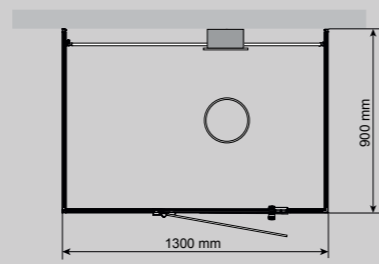

VISTA DCO 130 À DROITE
Dimensions : (p) 900 mm x (l) 1 300 mm

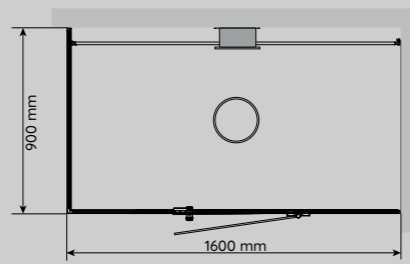

VISTA 160 À DROITE
Dimensions : (p) 900 x (l) 1 600 mm

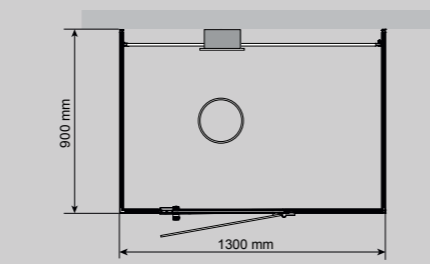

VISTA DCO 130 À GAUCHE
Dimensions : (p) 900 x (l) 1 300 mm

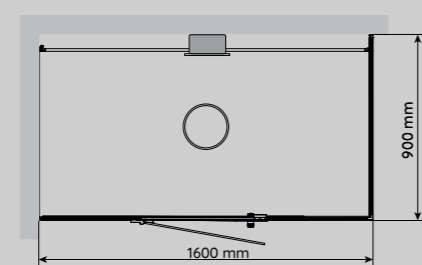

VISTA 160 À DROITE
Dimensions : (p) 900 mm x (l) 1 300 mm

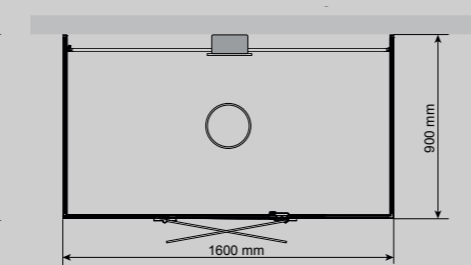

VISTA DCO 130 À GAUCHE
Dimensions : (p) 900 x (l) 1 300 mm

Reflection pages 12-15

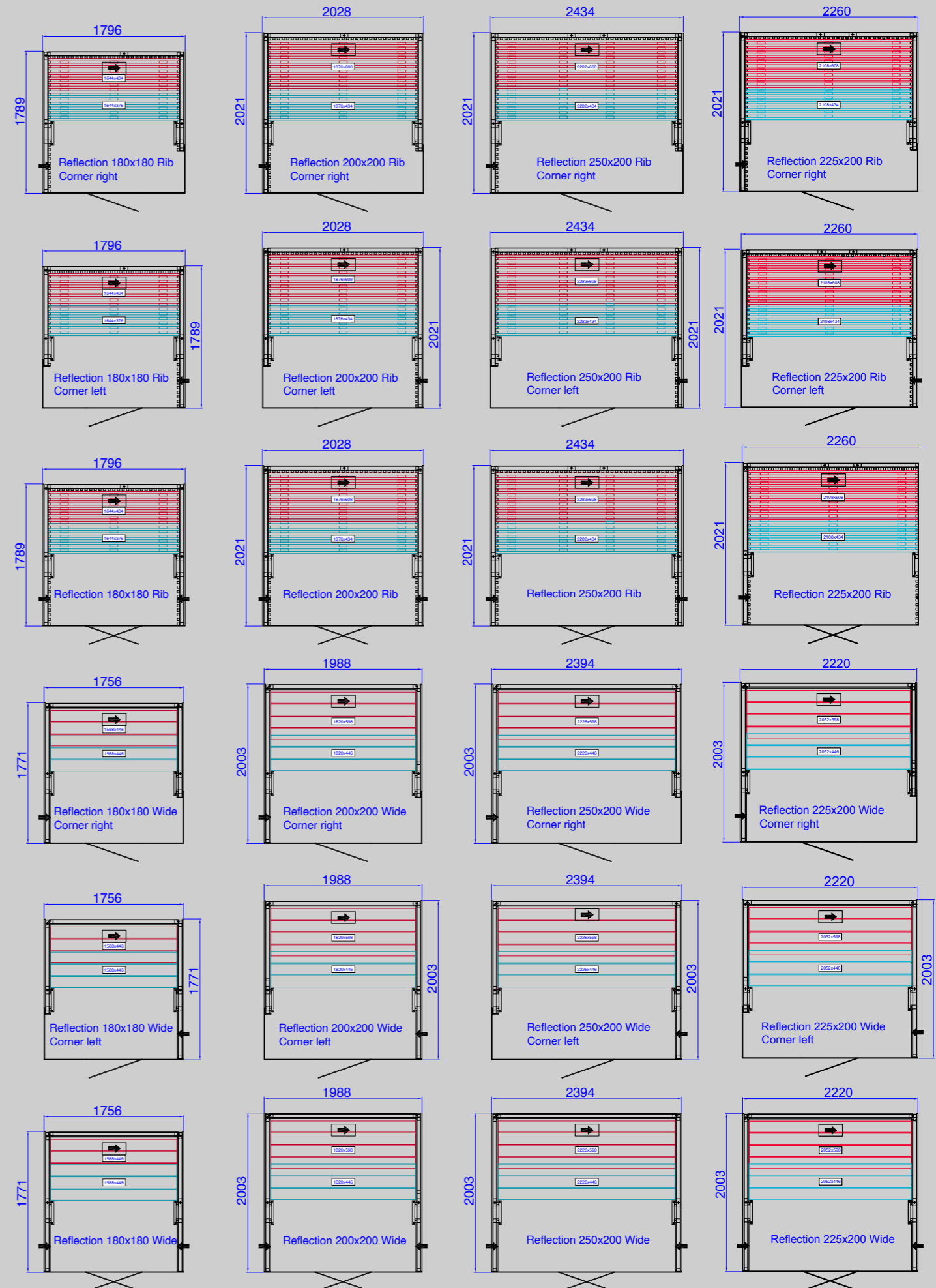

Plus de 75 ans se sont écoulés depuis que le fondateur suédois de Tylö a créé son premier poêle pour sauna. Nous sommes fiers de notre héritage, avec de solides traditions artisanales, une connaissance approfondie et une culture scandinave. Notre passion nous permet de fournir des expériences de sauna de remarquable qualité, notamment avec le Soft Sauna et les saunas traditionnels, les bains de vapeur et la chaleur infrarouge.

Profitez de votre expérience Tylö !

